

PHC M224A200X5M SKF

Конвейерная цепь

ТИП: Конвейерные тяговые цепи, Тип М, втулочные (SKF)

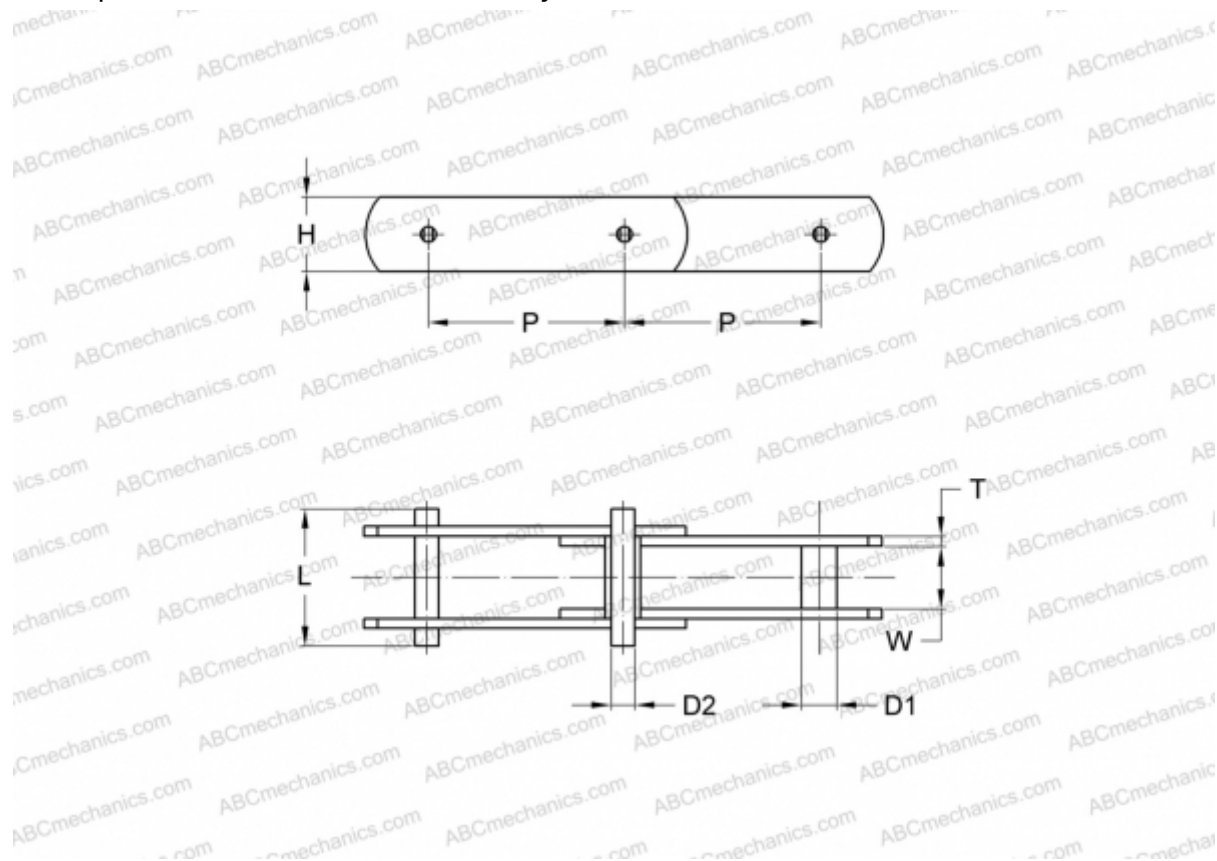

Технические характеристики

РАЗМЕРЫ, ММ

| | |
|----|---------|
| P | 200,000 |
| D1 | 30,000 |
| W | 43,000 |
| D2 | 21,000 |
| H | 62,000 |
| T | 8,000 |
| L | 98,000 |

ПРОИЗВОДИТЕЛЬ [SKF](#)

МАРКИРОВКА BS/ISO: M224A