

## PHC M224A315X5M SKF

Конвейерная цепь

ТИП: Конвейерные тяговые цепи, Тип М, втулочные (SKF)

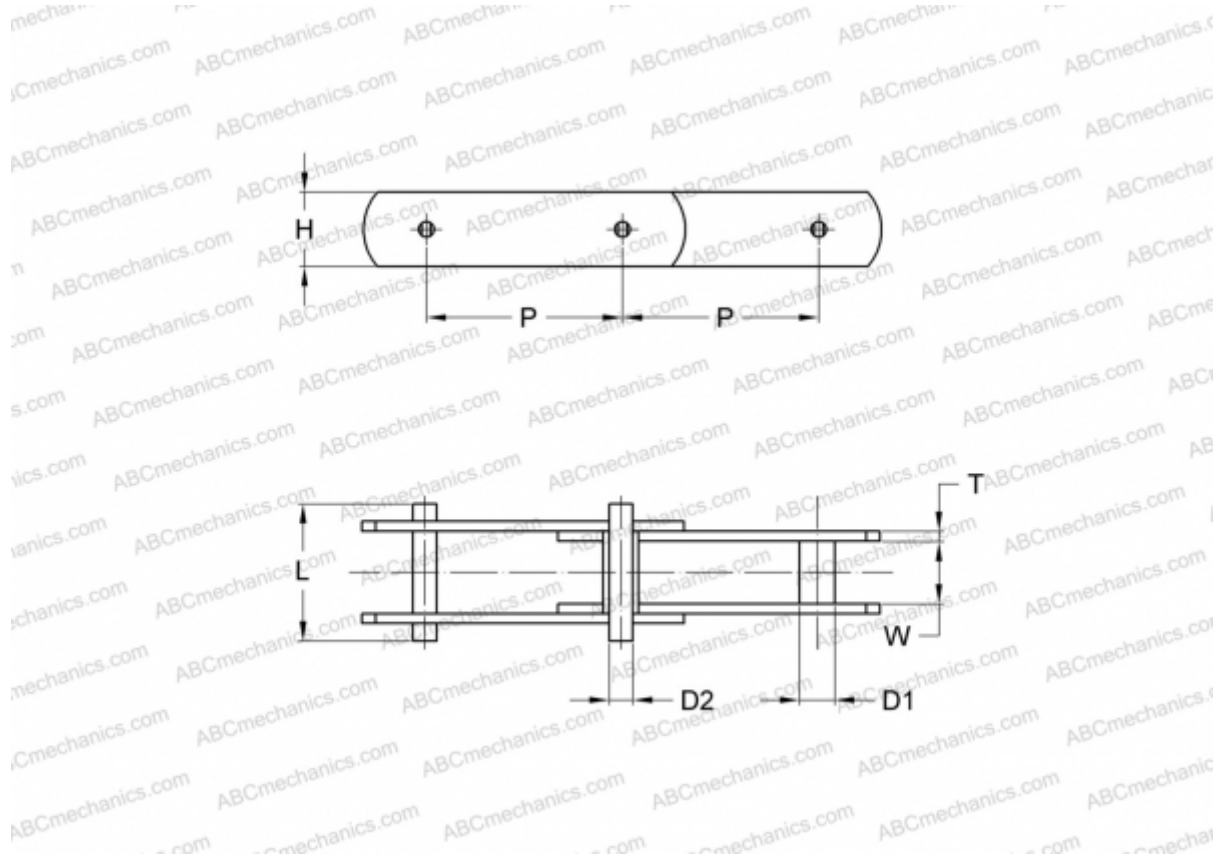

### Технические характеристики

#### РАЗМЕРЫ, ММ

P	315,000
D1	30,000
W	43,000
D2	21,000
H	62,000
T	8,000
L	98,000

**ПРОИЗВОДИТЕЛЬ** [SKF](#)

**МАРКИРОВКА BS/ISO:** M224A