

## PHC M20S80X5M SKF

Конвейерная цепь

ТИП: Конвейерные тяговые цепи, Тип М, роликовые (SKF)

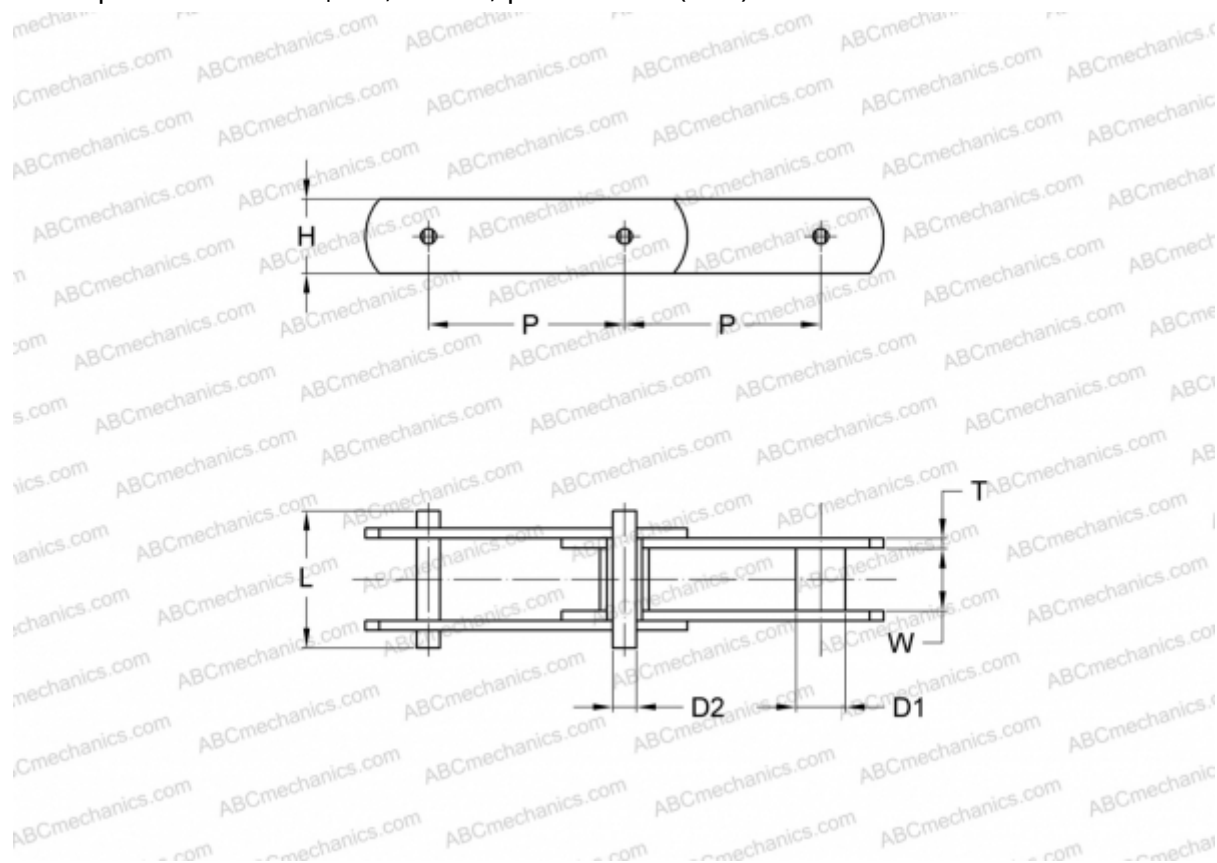

### Технические характеристики

#### РАЗМЕРЫ, ММ

P	80,000
D1	9,000
W	16,000
D2	6,000
H	19,000
T	2,500
L	35,000

**ПРОИЗВОДИТЕЛЬ** [SKF](#)

**МАРКИРОВКА BS/ISO:** M20S