

PHC M28S125X5M SKF

Конвейерная цепь

ТИП: Конвейерные тяговые цепи, Тип М, роликовые (SKF)

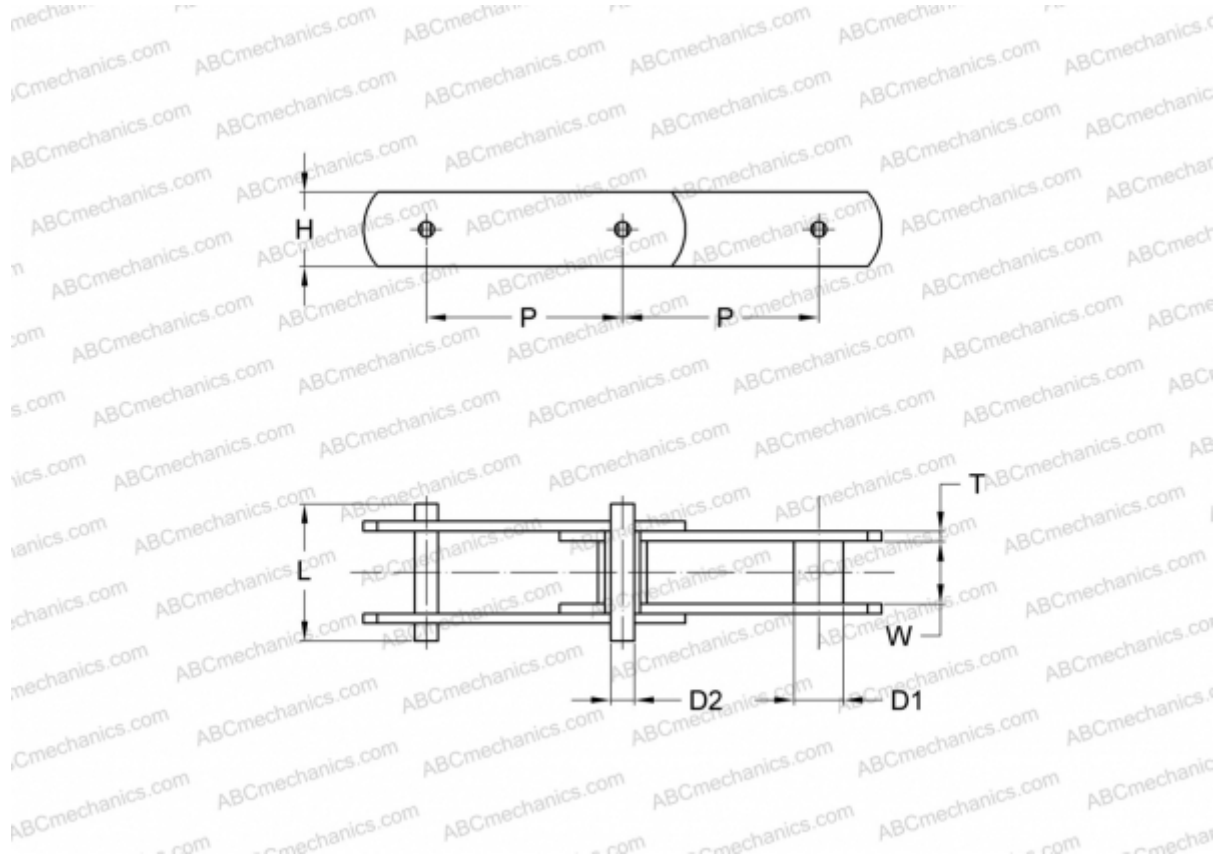

Технические характеристики

РАЗМЕРЫ, ММ

P	125,000
D1	10,000
W	18,000
D2	7,000
H	21,000
T	3,000
L	40,000

ПРОИЗВОДИТЕЛЬ [SKF](#)

МАРКИРОВКА BS/ISO: M28S