

PHC M20S50X10FT SKF

Конвейерная цепь

ТИП: Конвейерные тяговые цепи, Тип М, роликовые (SKF)

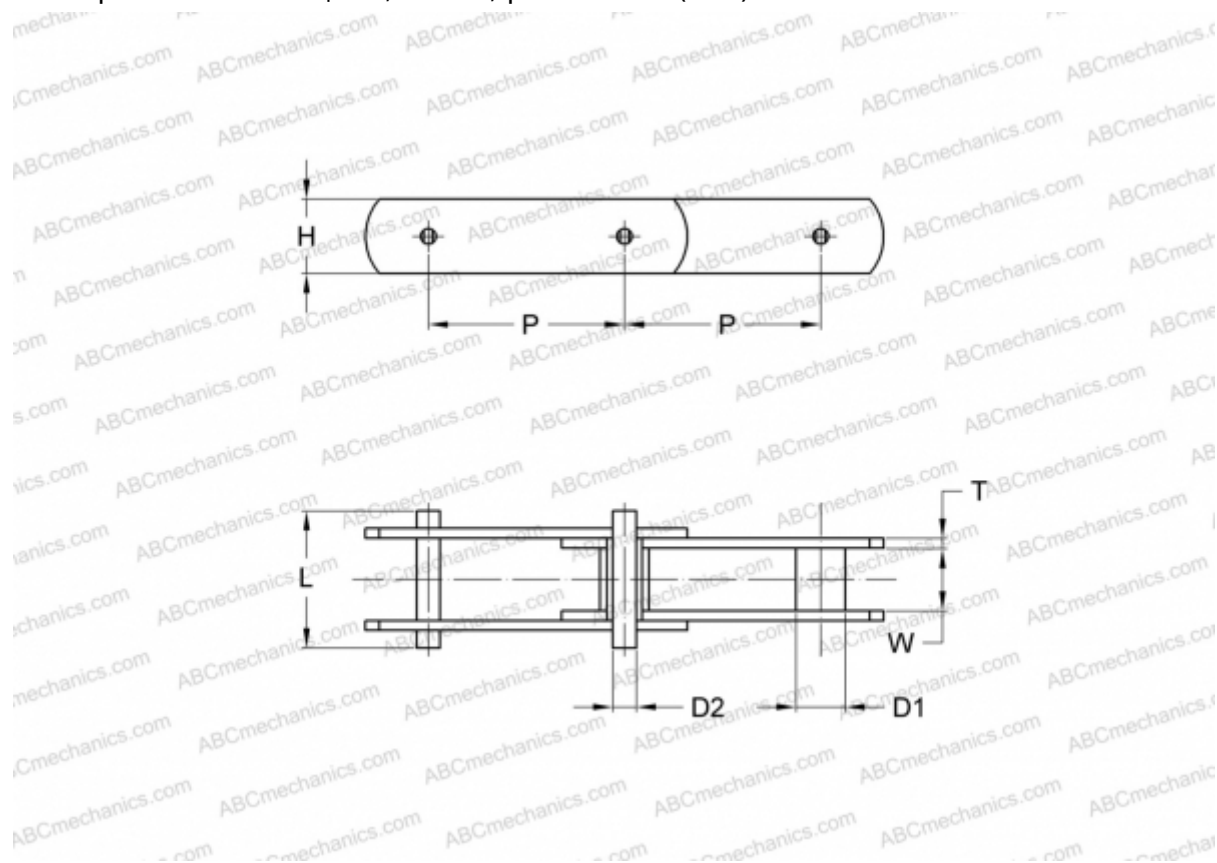

Технические характеристики

РАЗМЕРЫ, ММ

P	50,000
D1	9,000
W	16,000
D2	6,000
H	19,000
T	2,500
L	35,000

ПРОИЗВОДИТЕЛЬ [SKF](#)

МАРКИРОВКА BS/ISO: M20S