

## PHC M40S80X10FT SKF

Конвейерная цепь

ТИП: Конвейерные тяговые цепи, Тип М, роликовые (SKF)

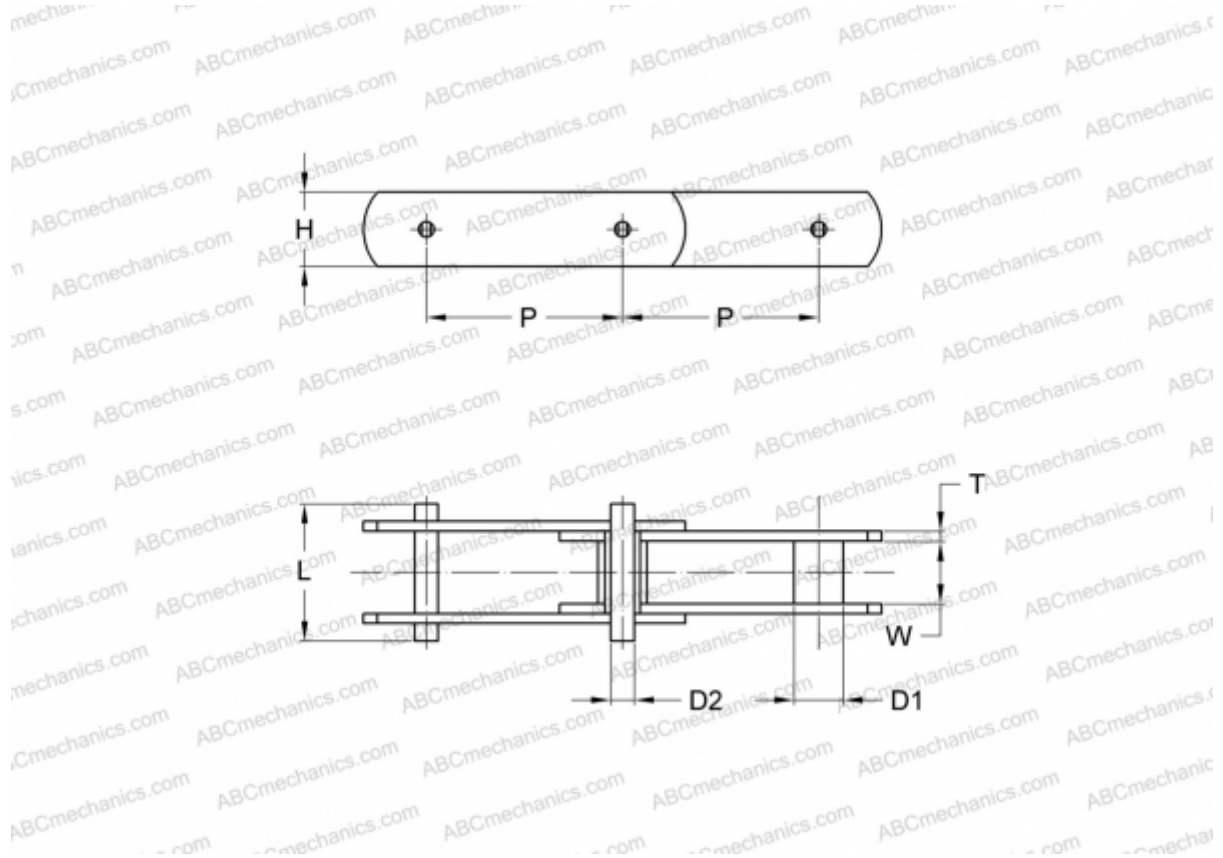

### Технические характеристики

#### РАЗМЕРЫ, ММ

P	80,000
D1	12,500
W	20,000
D2	8,500
H	26,000
T	3,500
L	45,000

**ПРОИЗВОДИТЕЛЬ** [SKF](#)

**МАРКИРОВКА BS/ISO:** M40S