

## PHC M28P125X5M SKF

Конвейерная цепь

ТИП: Конвейерные тяговые цепи, Тип М, с катковыми роликами (SKF)

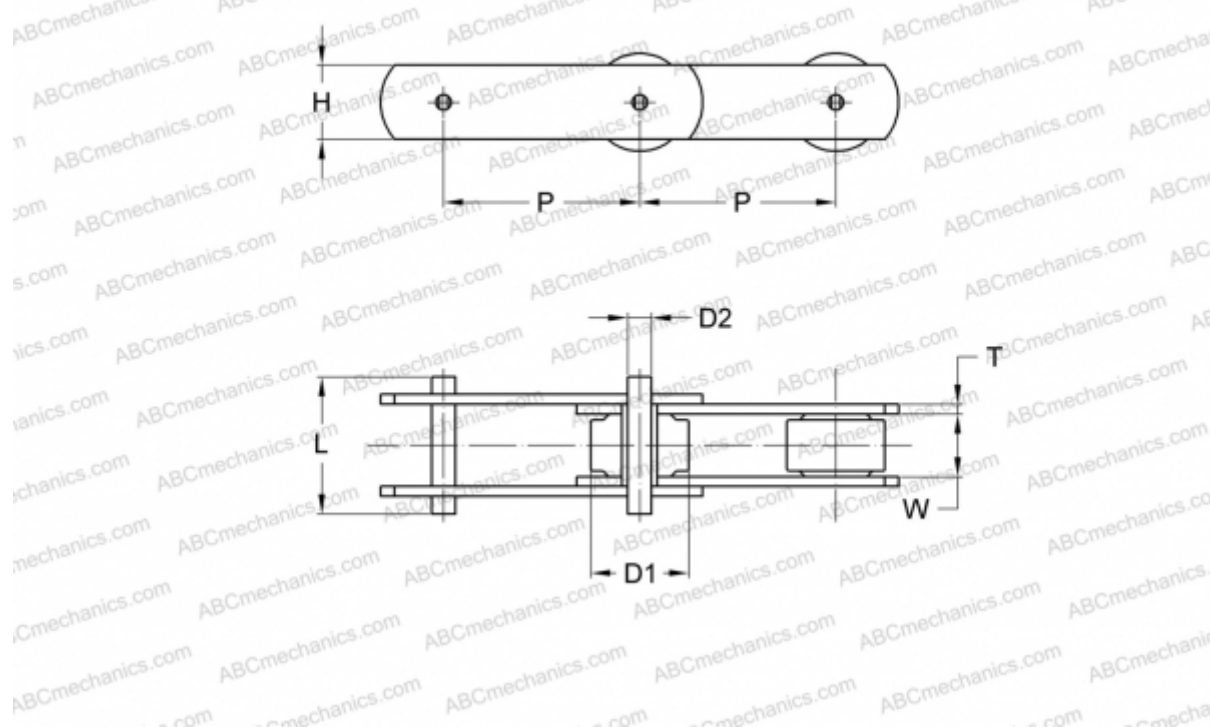

### Технические характеристики

#### РАЗМЕРЫ, ММ

P	125,000
D1	10,000
W	18,000
D2	7,000
H	21,000
T	3,000
L	40,000

**ПРОИЗВОДИТЕЛЬ** [SKF](#)

**МАРКИРОВКА BS/ISO:** M28P