

PHC M80P100X10FT SKF

Конвейерная цепь

ТИП: Конвейерные тяговые цепи, Тип М, с катковыми роликами (SKF)

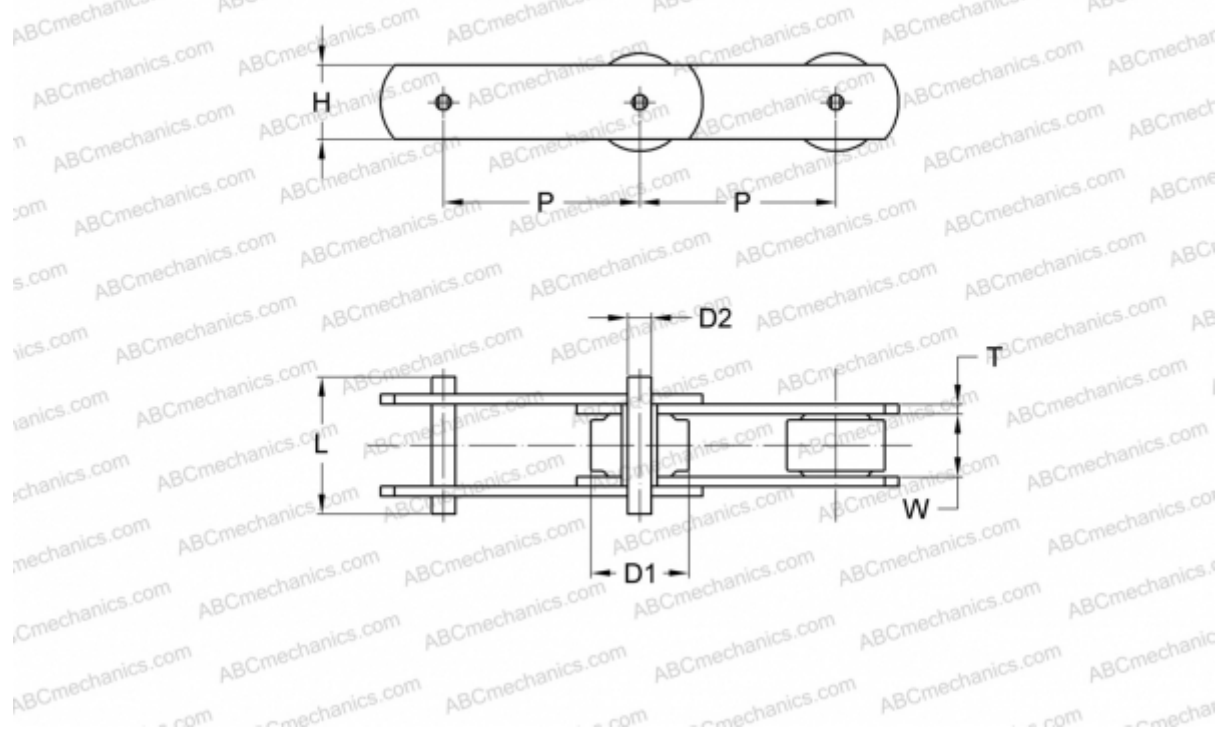

Технические характеристики

РАЗМЕРЫ, ММ

P	100,000
D1	18,000
W	28,000
D2	12,000
H	36,000
T	5,000
L	62,000

ПРОИЗВОДИТЕЛЬ [SKF](#)

МАРКИРОВКА BS/ISO: M80P