

PHC M40F63X5M SKF

Конвейерная цепь

ТИП: Конвейерные тяговые цепи, Тип М, с фланцевыми роликами (SKF)

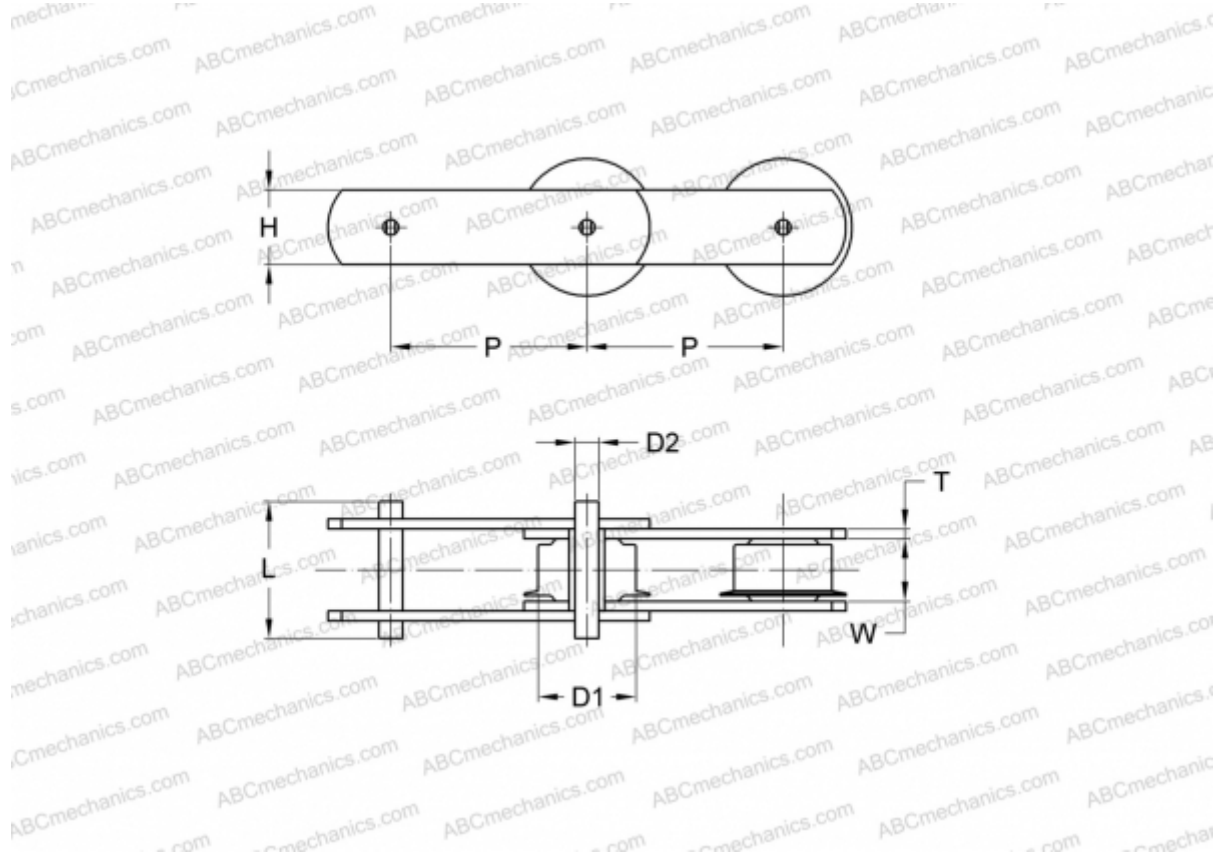

Технические характеристики

РАЗМЕРЫ, ММ

P	63,000
D1	12,500
W	20,000
D2	8,500
H	26,000
T	3,500
L	45,000

ПРОИЗВОДИТЕЛЬ [SKF](#)

МАРКИРОВКА BS/ISO: M40F