

PHC M80F125X5M SKF

Конвейерная цепь

ТИП: Конвейерные тяговые цепи, Тип М, с фланцевыми роликами (SKF)

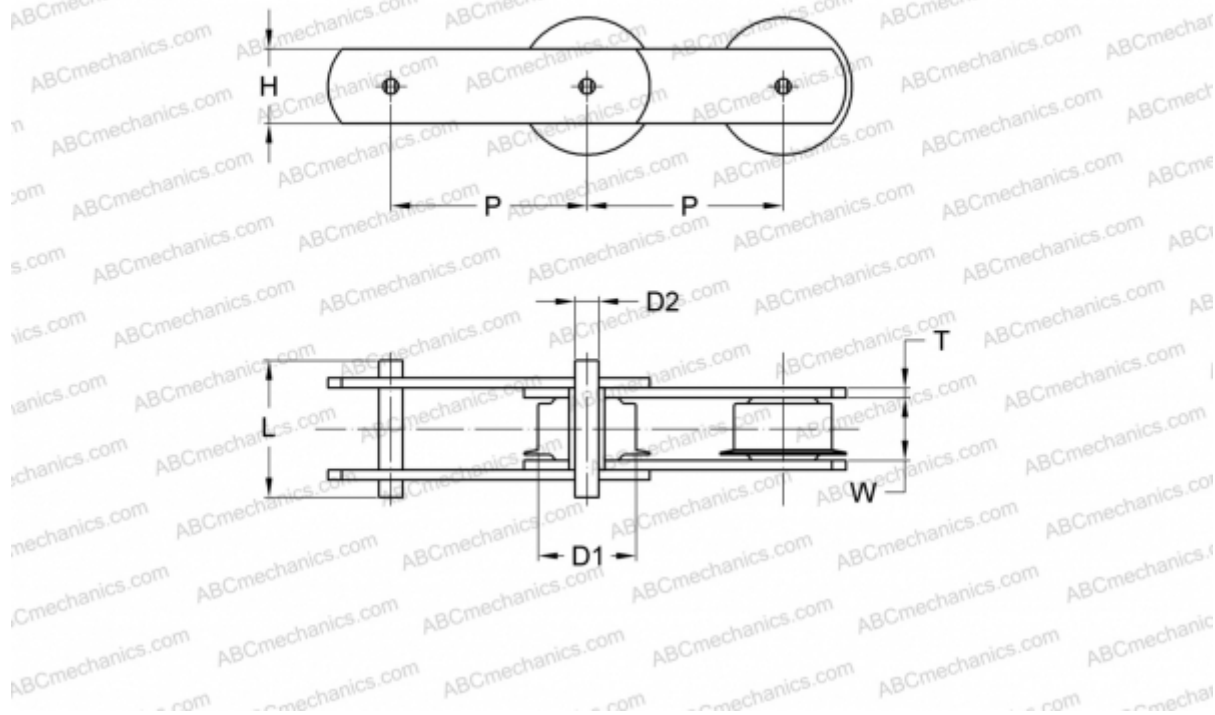

Технические характеристики

РАЗМЕРЫ, ММ

| | |
|----|---------|
| P | 125,000 |
| D1 | 18,000 |
| W | 28,000 |
| D2 | 12,000 |
| H | 36,000 |
| T | 5,000 |
| L | 62,000 |

ПРОИЗВОДИТЕЛЬ [SKF](#)

МАРКИРОВКА BS/ISO: M80F