

## PHC M80F200X5M SKF

Конвейерная цепь

ТИП: Конвейерные тяговые цепи, Тип М, с фланцевыми роликами (SKF)

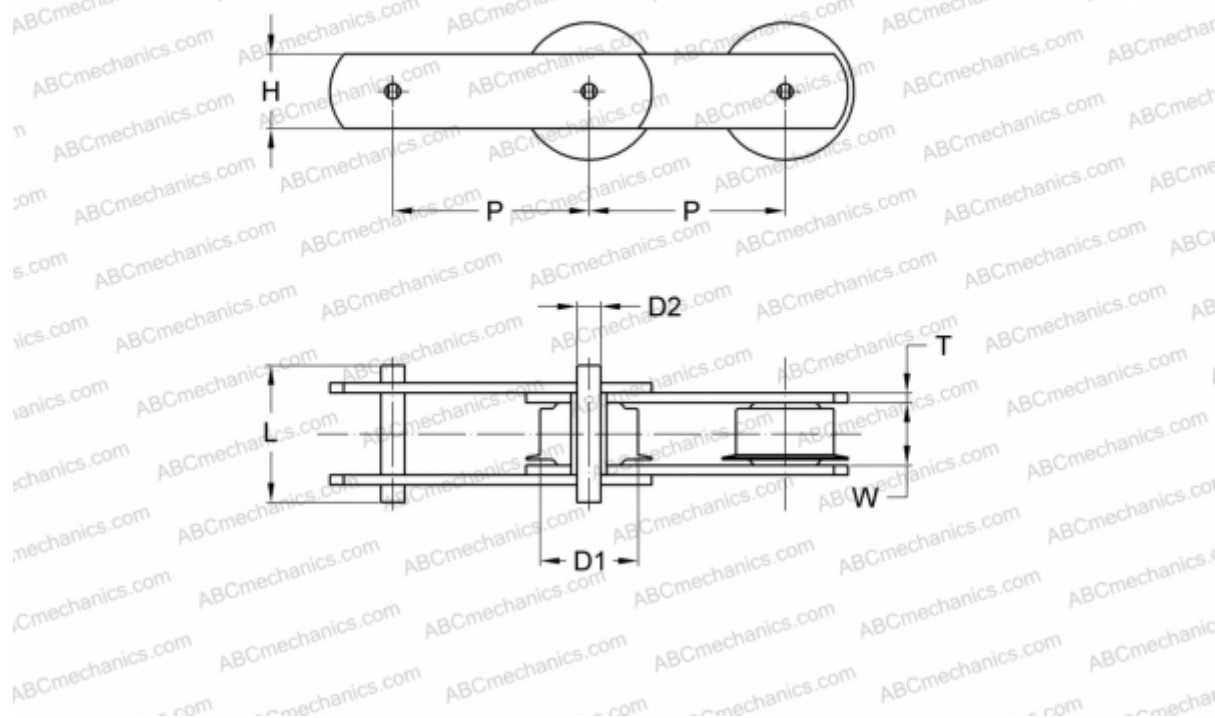

### Технические характеристики

#### РАЗМЕРЫ, ММ

P	200,000
D1	18,000
W	28,000
D2	12,000
H	36,000
T	5,000
L	62,000

**ПРОИЗВОДИТЕЛЬ** [SKF](#)

**МАРКИРОВКА BS/ISO:** M80F