

## PHC M112F100X10FT SKF

Конвейерная цепь

ТИП: Конвейерные тяговые цепи, Тип М, с фланцевыми роликами (SKF)

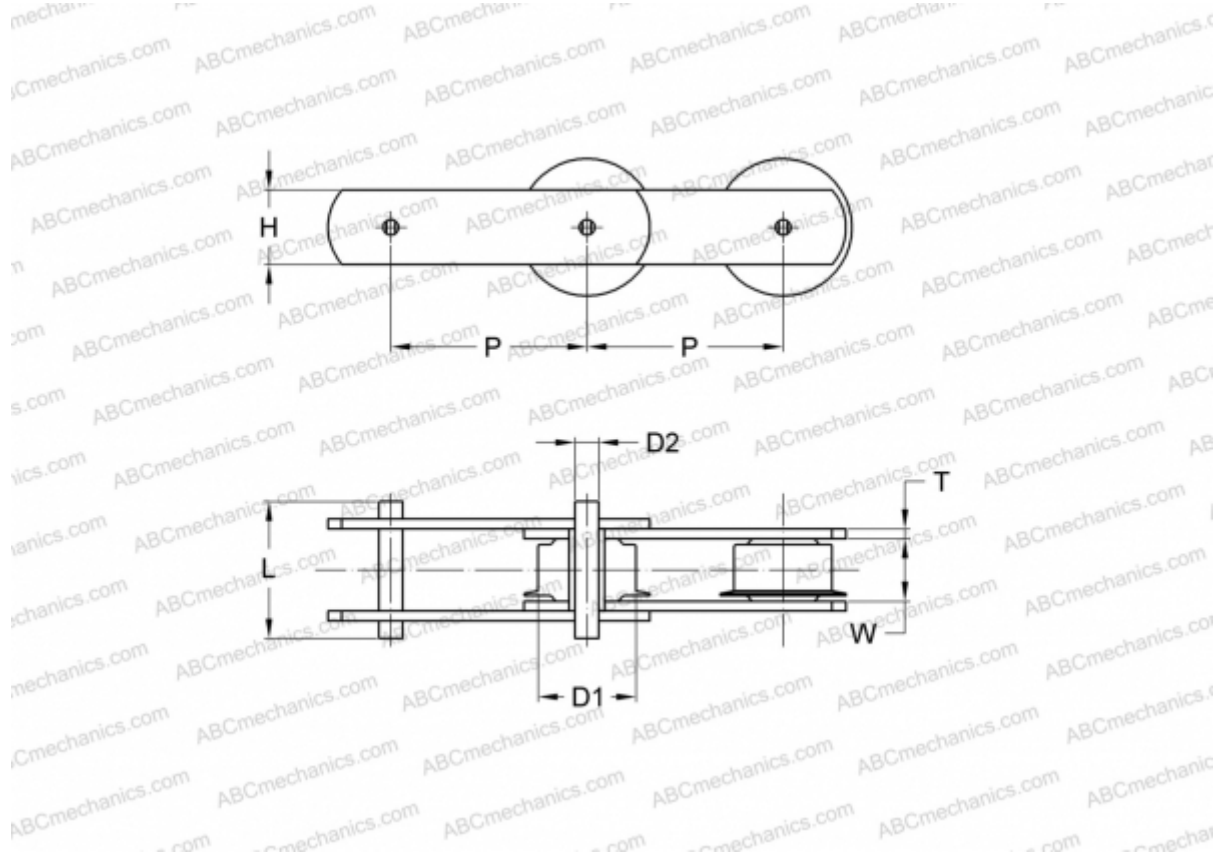

### Технические характеристики

#### РАЗМЕРЫ, ММ

P	100,000
D1	21,000
W	32,000
D2	15,000
H	41,000
T	6,000
L	73,000

**ПРОИЗВОДИТЕЛЬ** [SKF](#)

**МАРКИРОВКА BS/ISO:** M112F