

PHC CL06-16.5X5M SKF

Бесшумная цепь

ТИП: Приводные зубчатые цепи, С контактом по боковым поверхностям зубьев звездочки (SKF)

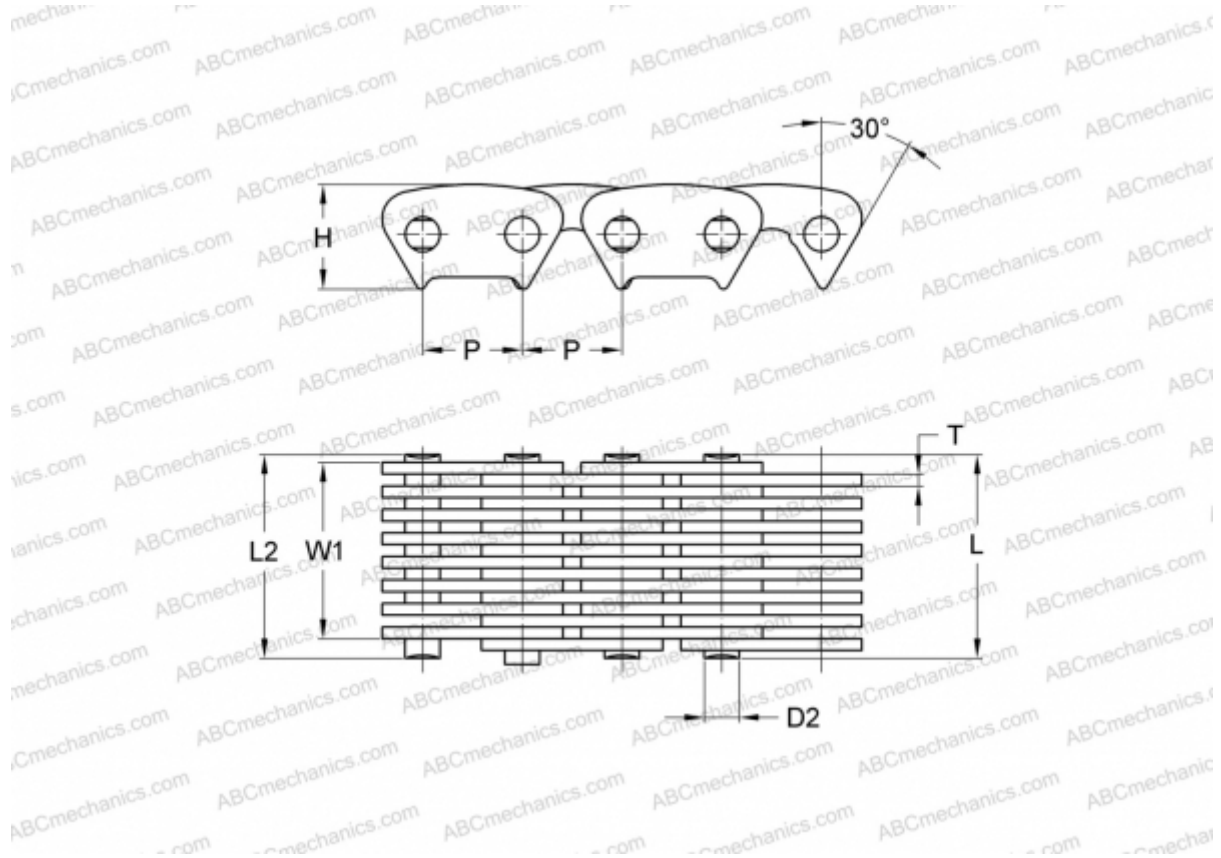

Технические характеристики

РАЗМЕРЫ, ММ

P	9,530
D2	3,950
H	10,000
T	1,500
L	21,500
L2	23,000
W1	16,500

МАССА, КГ/М 0,730

ПРОИЗВОДИТЕЛЬ [SKF](http://www.skf.com)

МАРКИРОВКА BS/ISO: CL06-16.5