

PHC CL06-19.5X5M SKF

Бесшумная цепь

ТИП: Приводные зубчатые цепи, С контактом по боковым поверхностям зубьев звездочки (SKF)

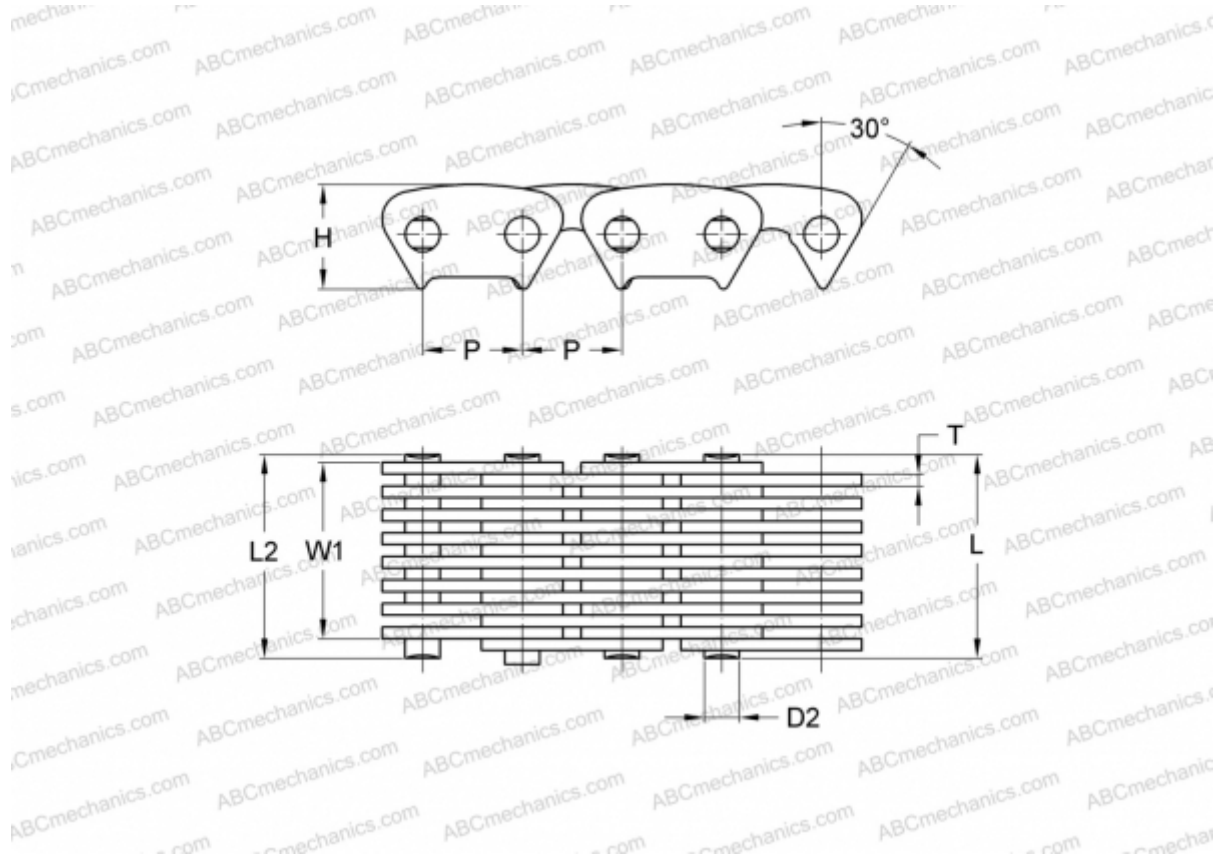

Технические характеристики

РАЗМЕРЫ, ММ

P	9,530
D2	3,950
H	10,000
T	1,500
L	24,500
L2	26,000
W1	19,500

МАССА, КГ/М 0,850

ПРОИЗВОДИТЕЛЬ [SKF](http://www.skf.com)

МАРКИРОВКА BS/ISO: CL06-19.5