

## PHC CL08-40.5X5M SKF

Бесшумная цепь

ТИП: Приводные зубчатые цепи, С контактом по боковым поверхностям зубьев звездочки (SKF)

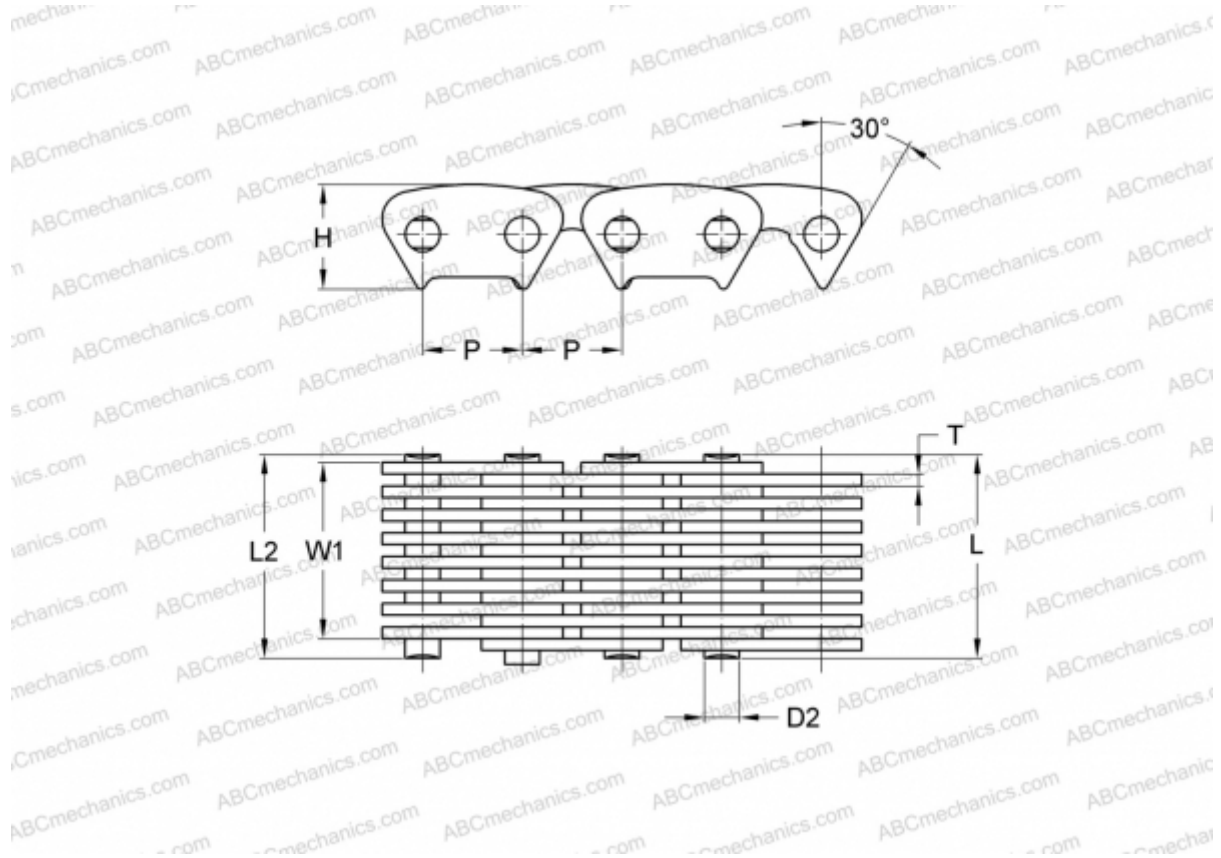

### Технические характеристики

#### РАЗМЕРЫ, ММ

P	12,700
D2	5,080
H	13,400
T	1,500
L	45,500
L2	47,000
W1	40,500

**МАССА, КГ/М** 2,390

**ПРОИЗВОДИТЕЛЬ** [SKF](#)

**МАРКИРОВКА BS/ISO:** CL08-40.5