

PHC CL10-46.0X5M SKF

Бесшумная цепь

ТИП: Приводные зубчатые цепи, С контактом по боковым поверхностям зубьев звездочки (SKF)

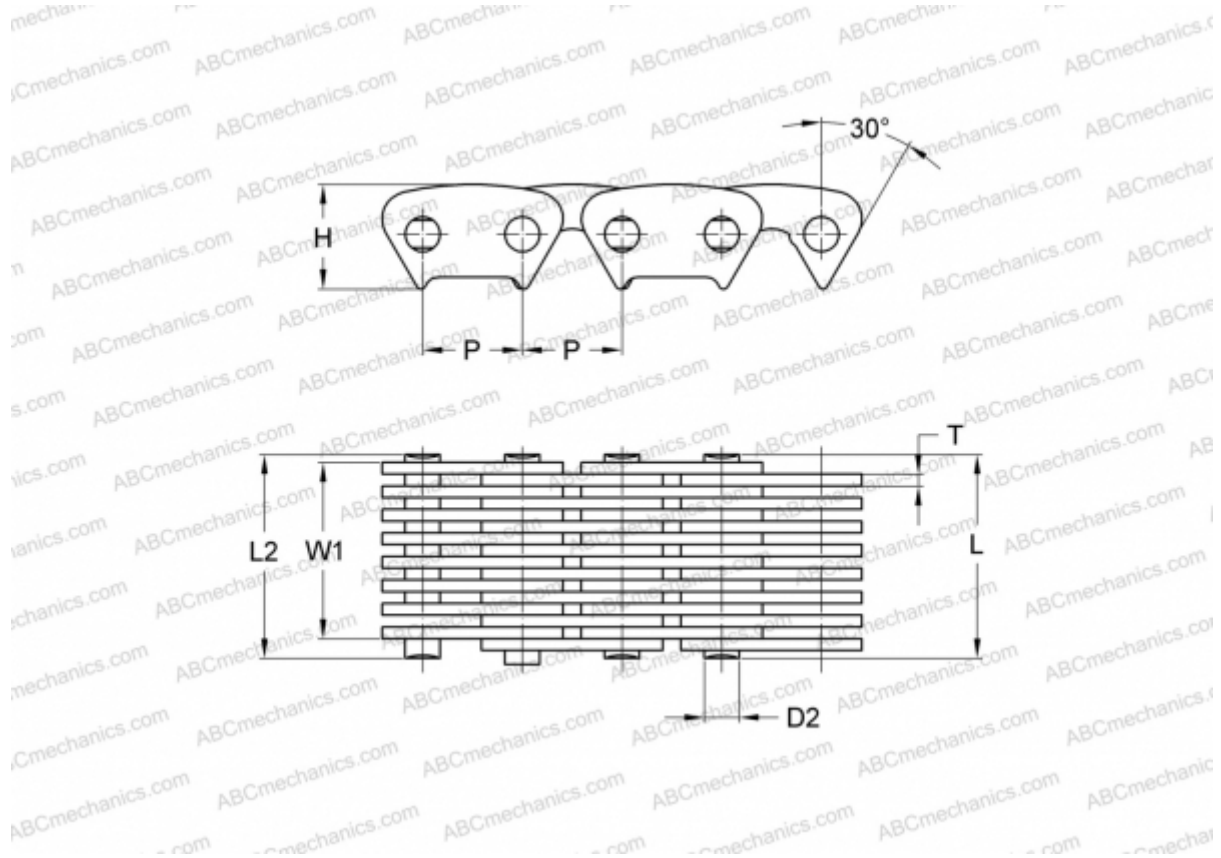

Технические характеристики

РАЗМЕРЫ, ММ

P	15,880
D2	5,920
H	16,700
T	2,000
L	53,000
L2	54,200
W1	46,000

МАССА, КГ/М 3,390

ПРОИЗВОДИТЕЛЬ [SKF](http://www.skf.com)

МАРКИРОВКА BS/ISO: CL10-46.0