

## PHC CL12-62.0X5M SKF

Бесшумная цепь

ТИП: Приводные зубчатые цепи, С контактом по боковым поверхностям зубьев звездочки (SKF)

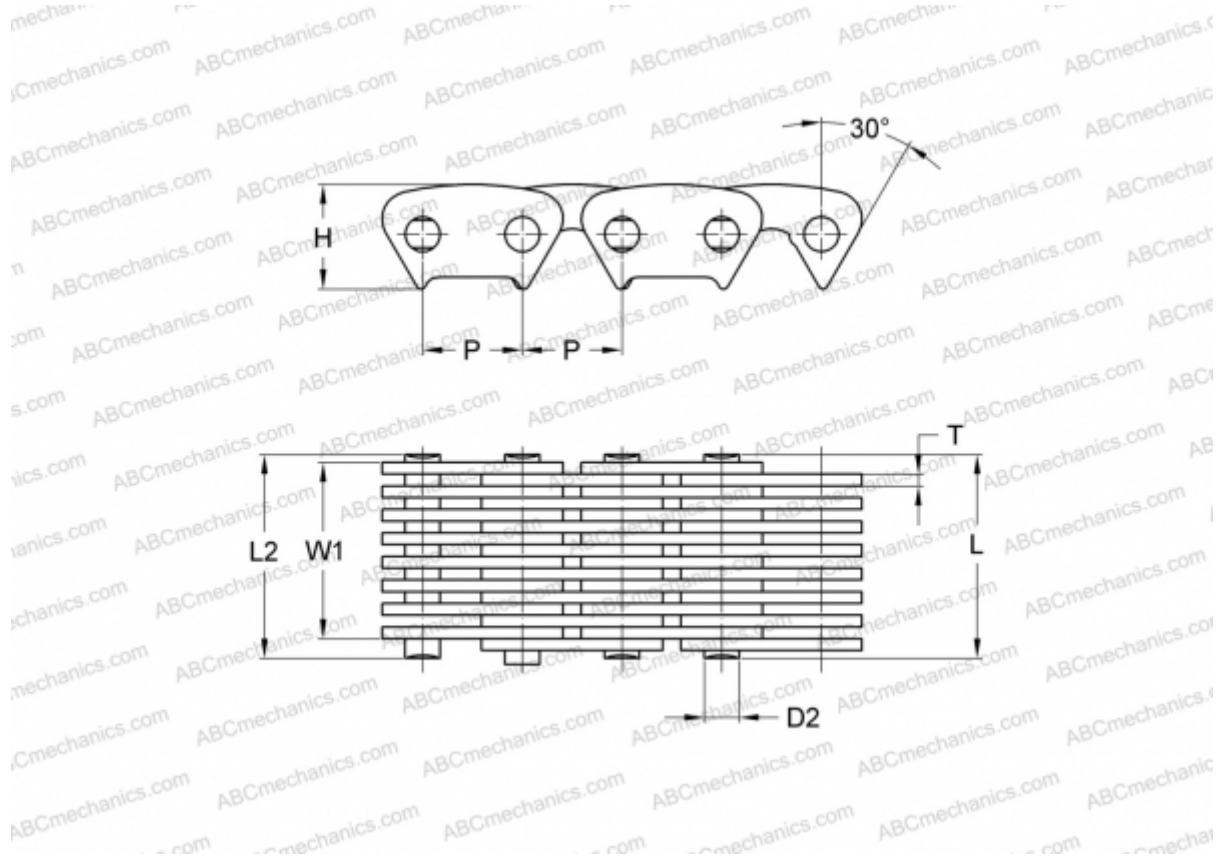

### Технические характеристики

#### РАЗМЕРЫ, ММ

P	19,050
D2	6,900
H	20,000
T	2,000
L	69,000
L2	70,800
W1	62,000

**МАССА, КГ/М** 5,500

**ПРОИЗВОДИТЕЛЬ** [SKF](http://www.skf.com)

**МАРКИРОВКА BS/ISO:** CL12-62.0