

PHC CL12-70.0X5M SKF

Бесшумная цепь

ТИП: Приводные зубчатые цепи, С контактом по боковым поверхностям зубьев звездочки (SKF)

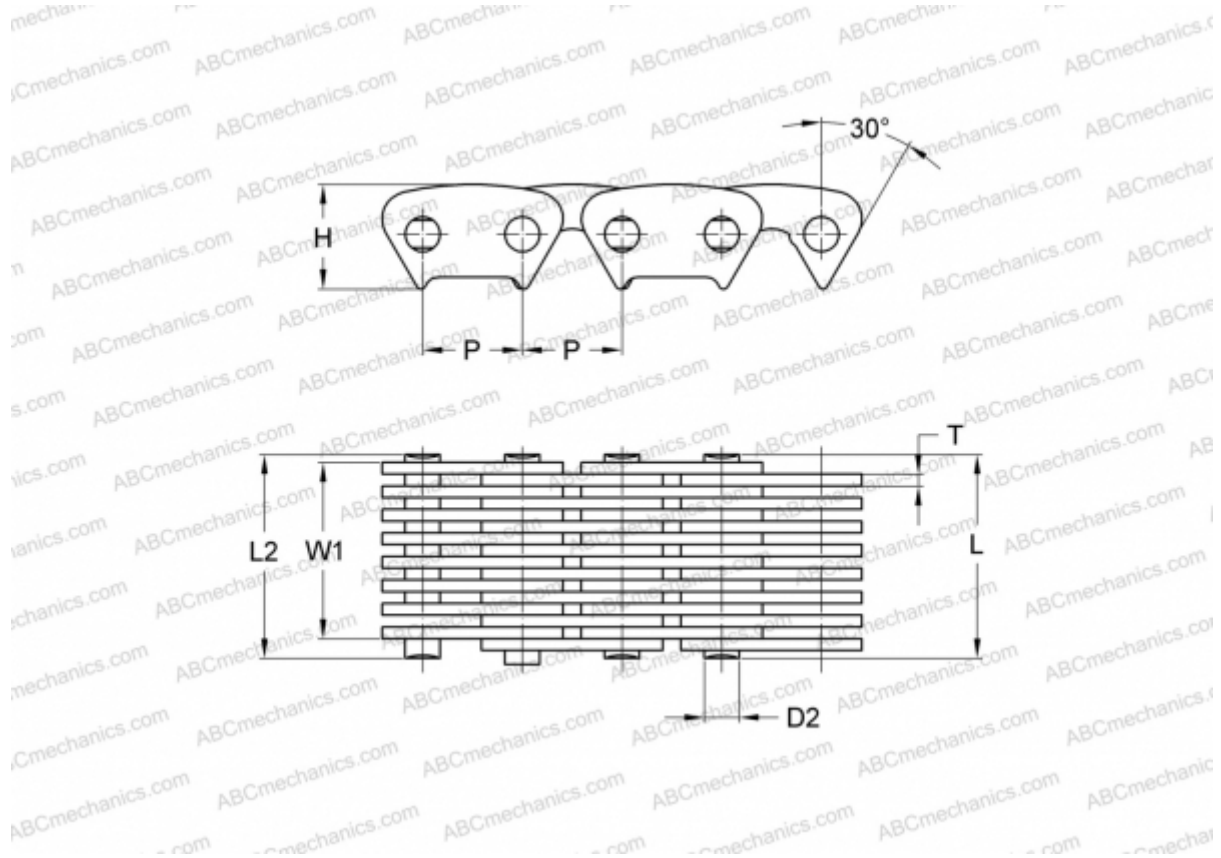

Технические характеристики

РАЗМЕРЫ, ММ

P	19,050
D2	6,900
H	20,000
T	2,000
L	77,000
L2	78,800
W1	70,000

МАССА, КГ/М 6,200

ПРОИЗВОДИТЕЛЬ [SKF](#)

МАРКИРОВКА BS/ISO: CL12-70.0