

PHC CL16-51.0X5M SKF

Бесшумная цепь

ТИП: Приводные зубчатые цепи, С контактом по боковым поверхностям зубьев звездочки (SKF)

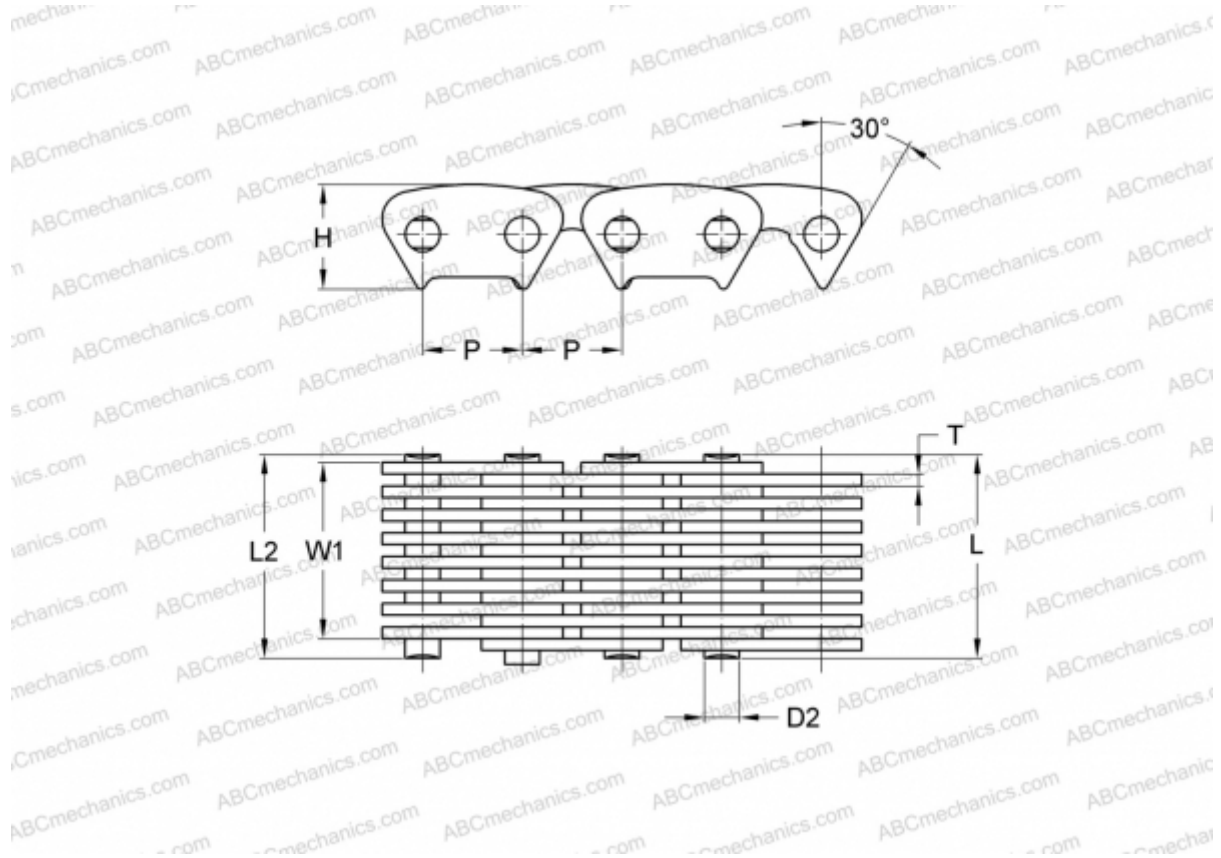

Технические характеристики

РАЗМЕРЫ, ММ

P	25,400
D2	8,900
H	26,700
T	3,000
L	58,000
L2	59,500
W1	51,000

МАССА, КГ/М 6,020

ПРОИЗВОДИТЕЛЬ [SKF](#)

МАРКИРОВКА BS/ISO: CL16-51.0