

PHC CL08-46.5X10FT SKF

Бесшумная цепь

ТИП: Приводные зубчатые цепи, С контактом по боковым поверхностям зубьев звездочки (SKF)

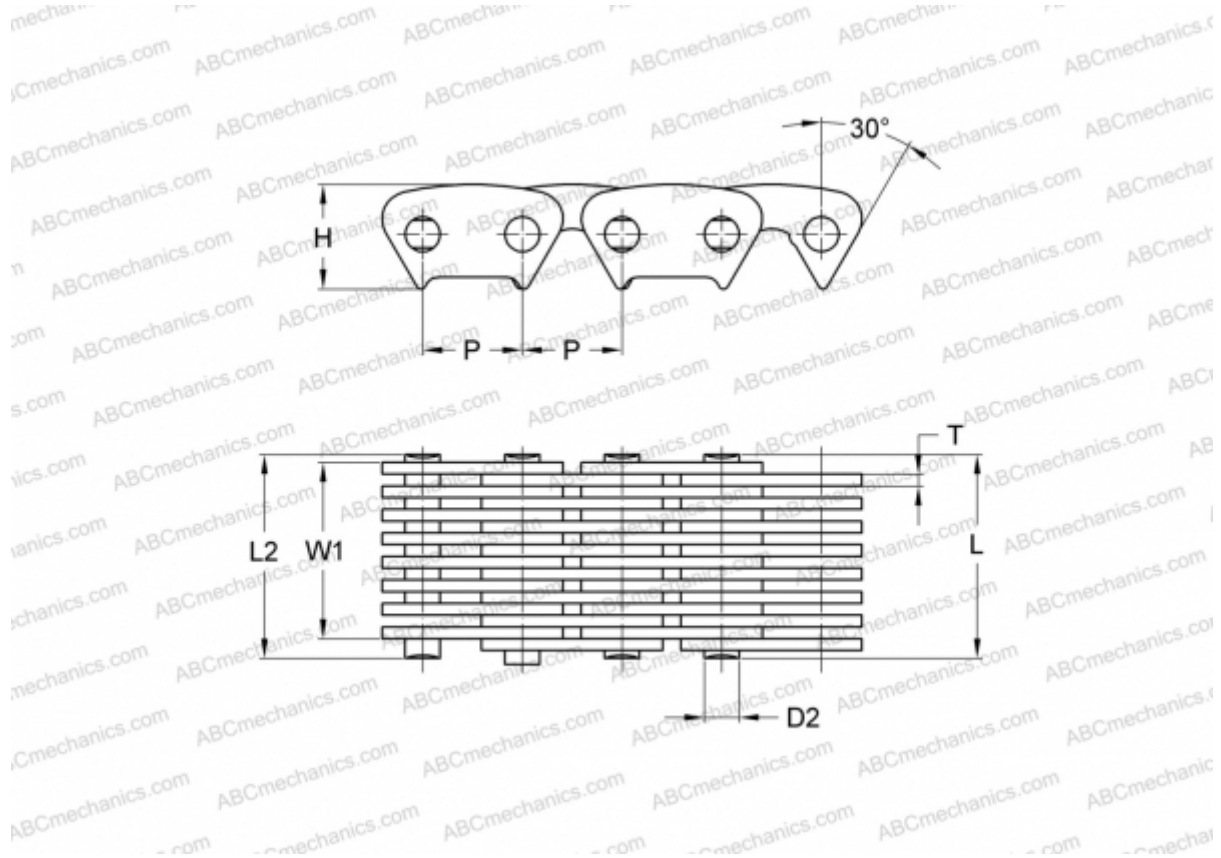

Технические характеристики

РАЗМЕРЫ, ММ

P	12,700
D2	5,080
H	13,400
T	1,500
L	51,500
L2	53,000
W1	46,500

МАССА, КГ/М 2,740

ПРОИЗВОДИТЕЛЬ [SKF](#)

МАРКИРОВКА BS/ISO: CL08-46.5