

## PHC CL10-46.0X10FT SKF

Бесшумная цепь

ТИП: Приводные зубчатые цепи, С контактом по боковым поверхностям зубьев звездочки (SKF)

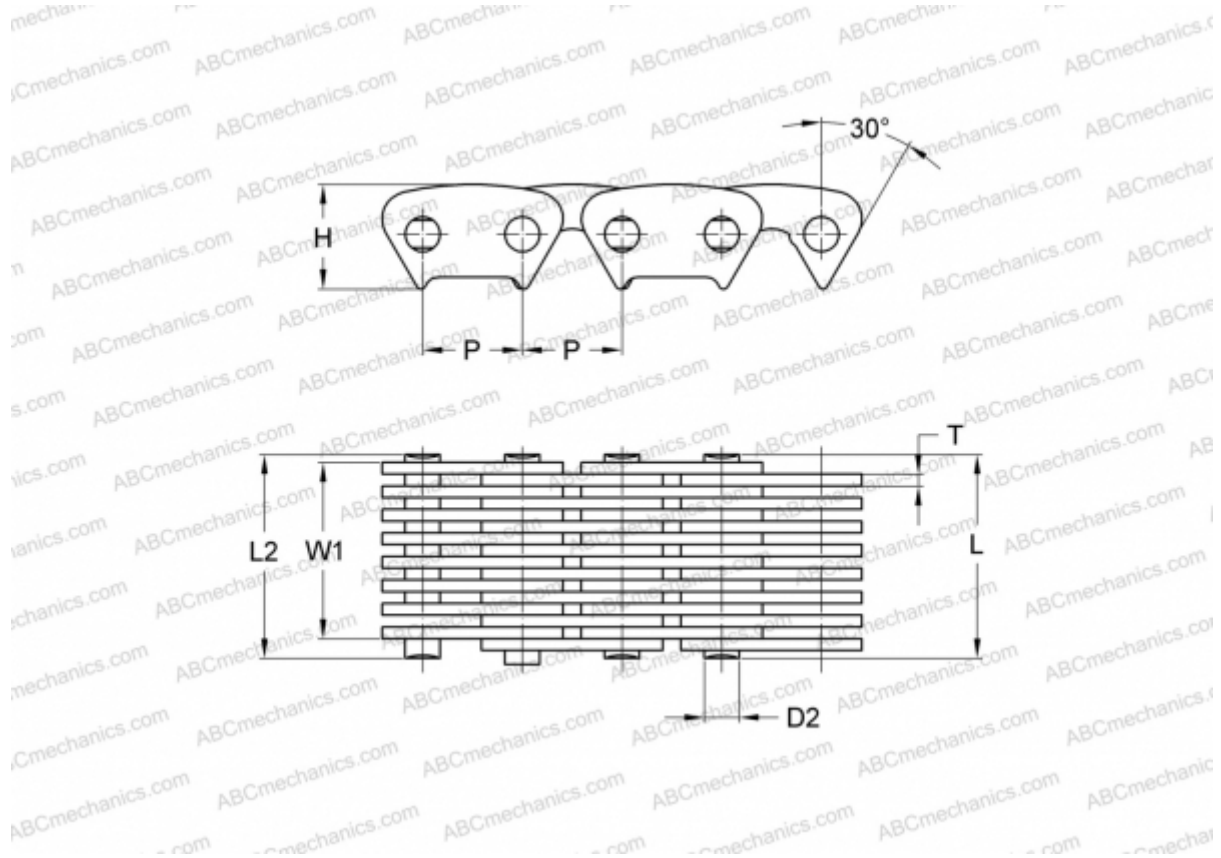

### Технические характеристики

#### РАЗМЕРЫ, ММ

P	15,880
D2	5,920
H	16,700
T	2,000
L	53,000
L2	54,200
W1	46,000

**МАССА, КГ/М** 3,390

**ПРОИЗВОДИТЕЛЬ** [SKF](http://www.skf.com)

**МАРКИРОВКА BS/ISO:** CL10-46.0