

PHC CL12-62.0X10FT SKF

Бесшумная цепь

ТИП: Приводные зубчатые цепи, С контактом по боковым поверхностям зубьев звездочки (SKF)

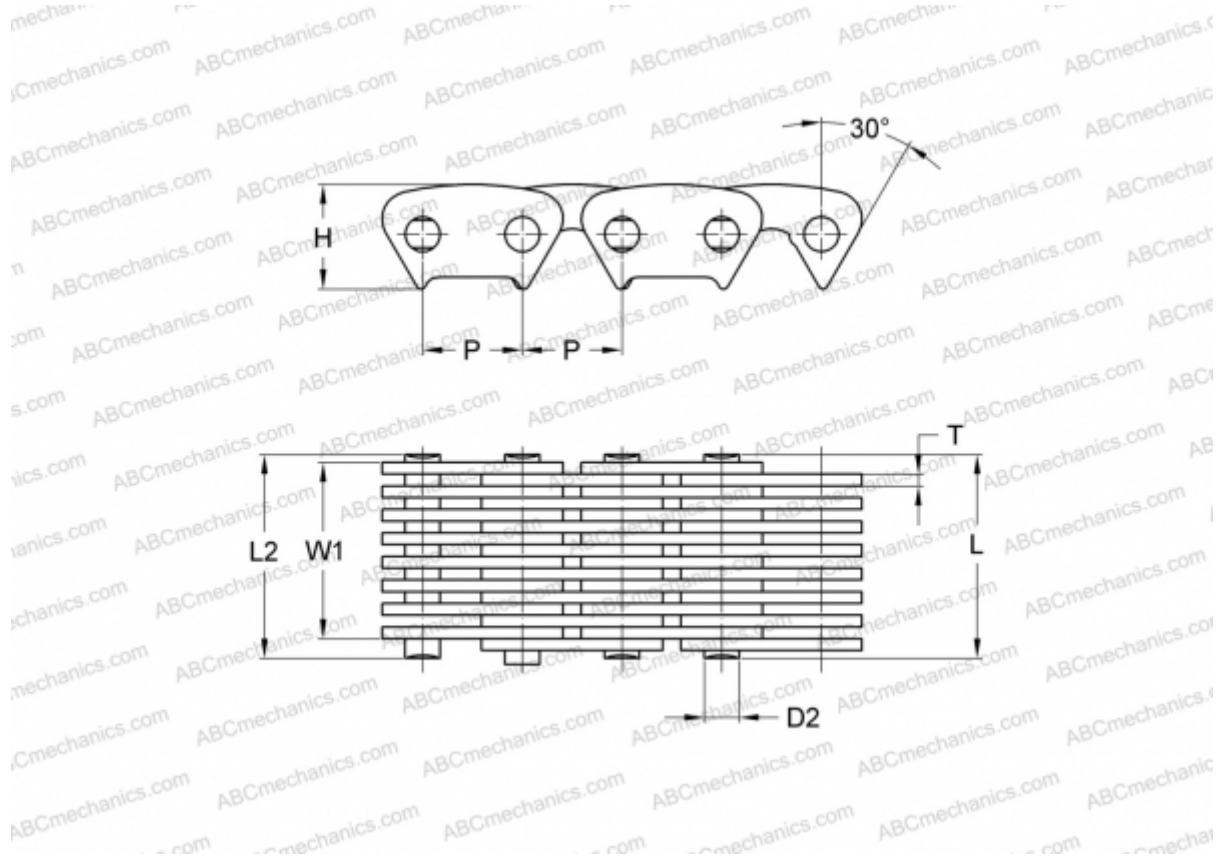

Технические характеристики

РАЗМЕРЫ, ММ

P	19,050
D2	6,900
H	20,000
T	2,000
L	69,000
L2	70,800
W1	62,000

МАССА, КГ/М 5,500

ПРОИЗВОДИТЕЛЬ [SKF](http://www.skf.com)

МАРКИРОВКА BS/ISO: CL12-62.0