

PHC CL16-45.0X10FT SKF

Бесшумная цепь

ТИП: Приводные зубчатые цепи, С контактом по боковым поверхностям зубьев звездочки (SKF)

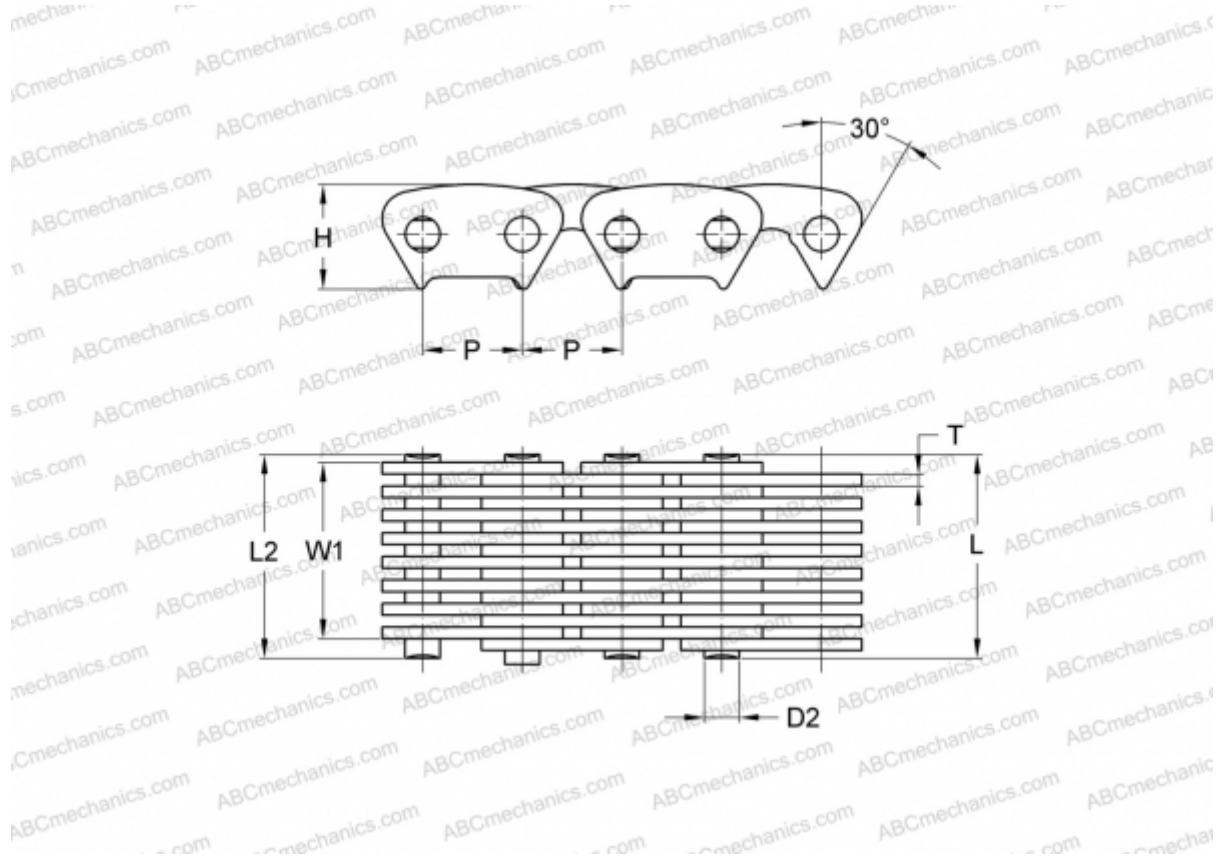

Технические характеристики

РАЗМЕРЫ, ММ

P	25,400
D2	8,900
H	26,700
T	3,000
L	52,000
L2	53,500
W1	45,000

МАССА, КГ/М 5,310

ПРОИЗВОДИТЕЛЬ [SKF](#)

МАРКИРОВКА BS/ISO: CL16-45.0