

PHC CL16-57.0X10FT SKF

Бесшумная цепь

ТИП: Приводные зубчатые цепи, С контактом по боковым поверхностям зубьев звездочки (SKF)

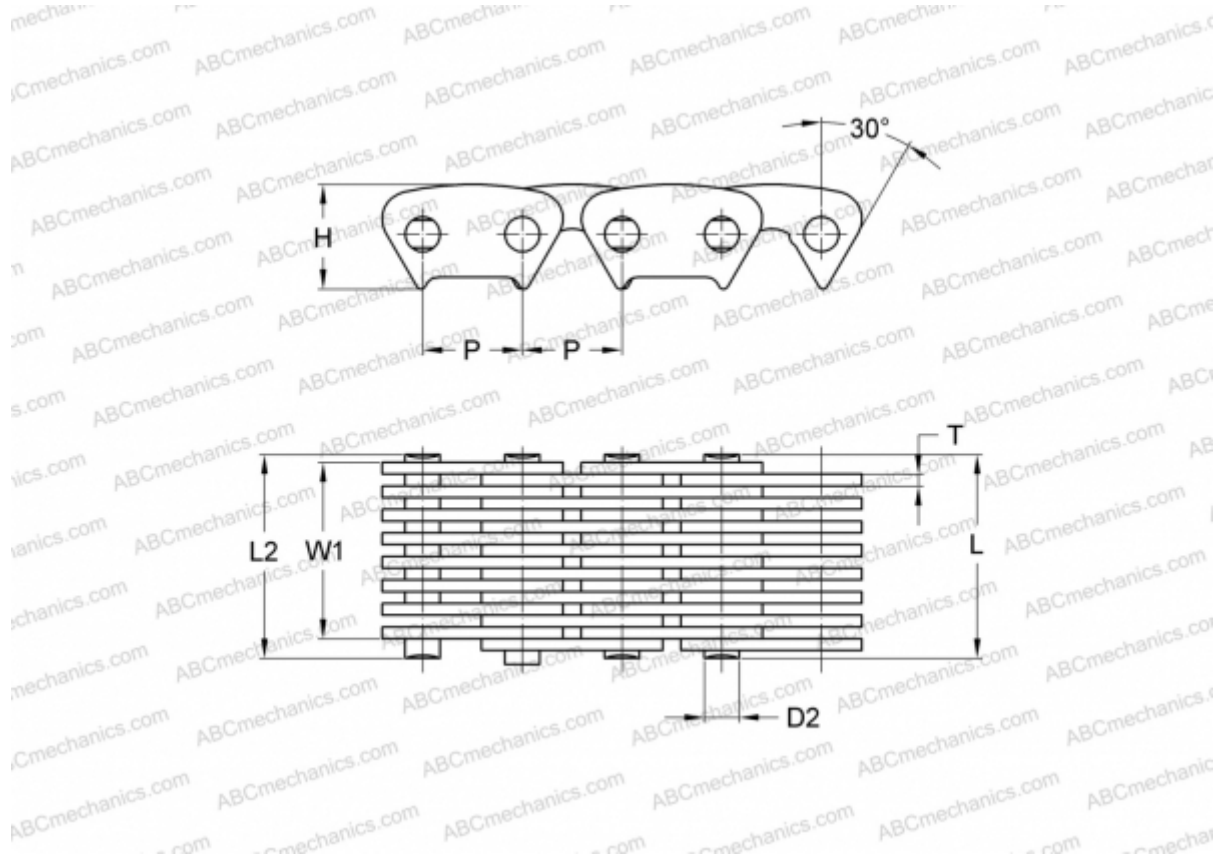

Технические характеристики

РАЗМЕРЫ, ММ

P	25,400
D2	8,900
H	26,700
T	3,000
L	64,000
L2	65,500
W1	57,000

МАССА, КГ/М 6,370

ПРОИЗВОДИТЕЛЬ [SKF](http://www.skf.com)

МАРКИРОВКА BS/ISO: CL16-57.0