

PHC CL16-69.0X10FT SKF

Бесшумная цепь

ТИП: Приводные зубчатые цепи, С контактом по боковым поверхностям зубьев звездочки (SKF)

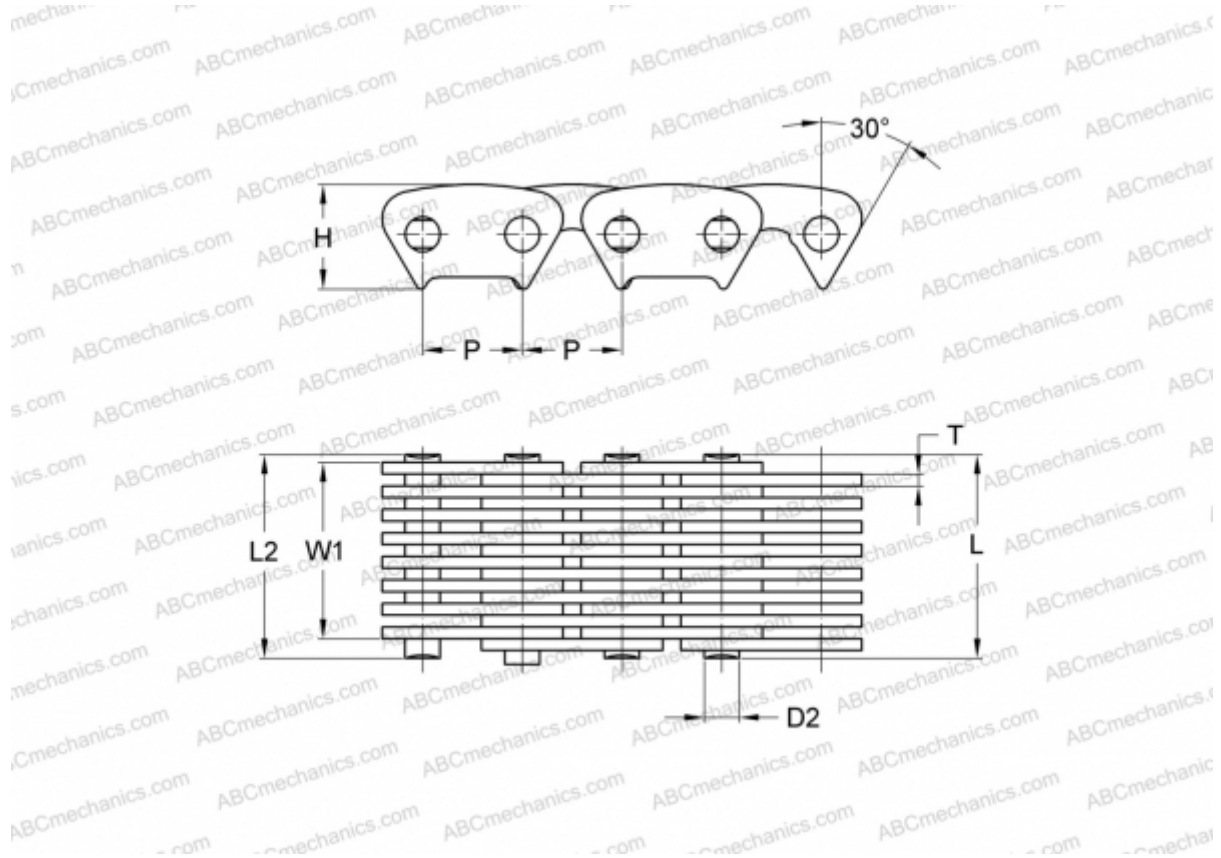

Технические характеристики

РАЗМЕРЫ, ММ

P	25,400
D2	8,900
H	26,700
T	3,000
L	76,200
L2	77,700
W1	69,000

МАССА, КГ/М 8,150

ПРОИЗВОДИТЕЛЬ [SKF](#)

МАРКИРОВКА BS/ISO: CL16-69.0