

## PHC 2040X5M SKF

Роликовая цепь с двойным шагом

ТИП: Приводные роликовые цепи, Длиннозвенные (двухшаговые) цепи конвейерной серии, SKF

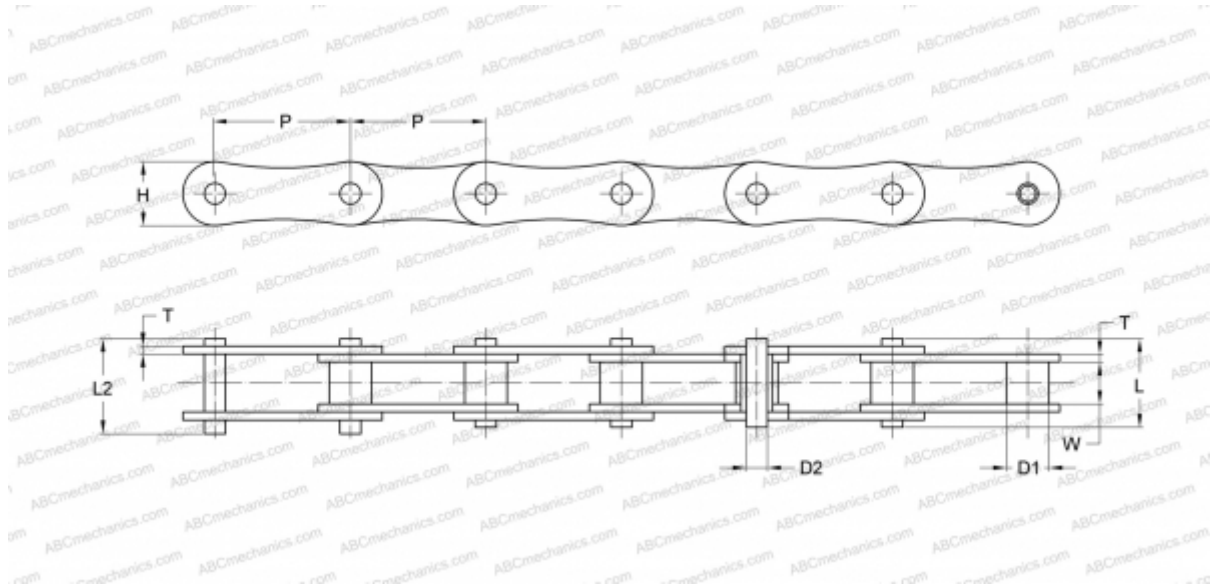

### Технические характеристики

#### РАЗМЕРЫ, ММ

P	25,400
D1	7,950
W	7,850
D2	3,960
H	12,000
T	1,500
L	16,600
L2	17,800

**МАССА, КГ/М** 0,420

**ПРОИЗВОДИТЕЛЬ** [SKF](http://www.skf.com)

**МАРКИРОВКА BS/ISO:** 208A

**МАРКИРОВКА ANSI:** 2040