

## PHC 2100X5M SKF

Роликовая цепь с двойным шагом

ТИП: Приводные роликовые цепи, Длиннозвенные (двухшаговые) цепи конвейерной серии, SKF

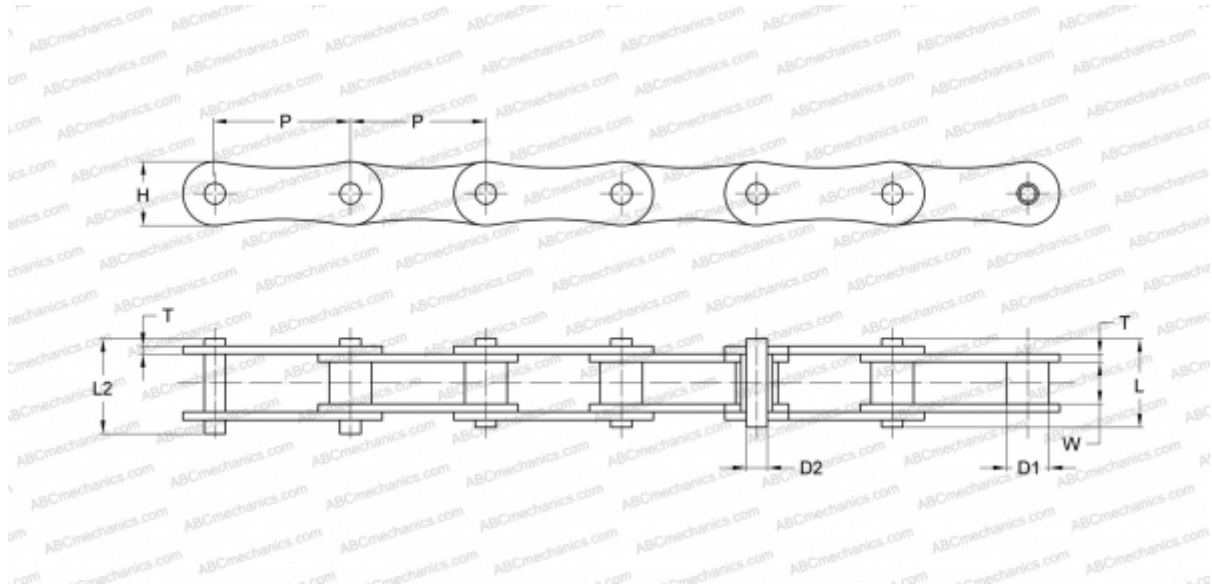

### Технические характеристики

#### РАЗМЕРЫ, ММ

P	63,500
D1	19,050
W	18,900
D2	9,530
H	30,000
T	4,000
L	16,600
L2	17,800

**МАССА, КГ/М** 2,550

**ПРОИЗВОДИТЕЛЬ** [SKF](http://www.skf.com)

**МАРКИРОВКА BS/ISO:** 220A

**МАРКИРОВКА ANSI:** 2100