

PHC 210BX5M SKF

Роликовая цепь с двойным шагом

ТИП: Приводные роликовые цепи, Длиннозвенные (двухшаговые) цепи конвейерной серии, SKF

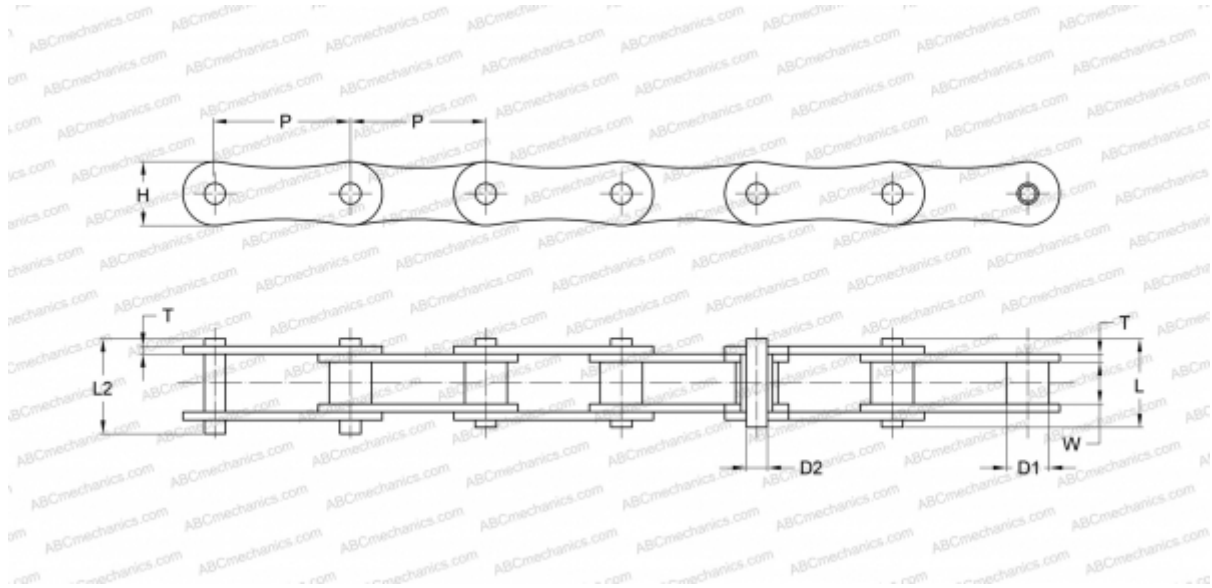

Технические характеристики

РАЗМЕРЫ, ММ

P	31,750
D1	10,160
W	9,650
D2	5,080
H	14,700
T	1,700
L	16,600
L2	17,800

МАССА, КГ/М 0,650

ПРОИЗВОДИТЕЛЬ [SKF](http://www.skf.com)

МАРКИРОВКА BS/ISO: 210B