

PHC 212BX5M SKF

Роликовая цепь с двойным шагом

ТИП: Приводные роликовые цепи, Длиннозвенные (двухшаговые) цепи конвейерной серии, SKF

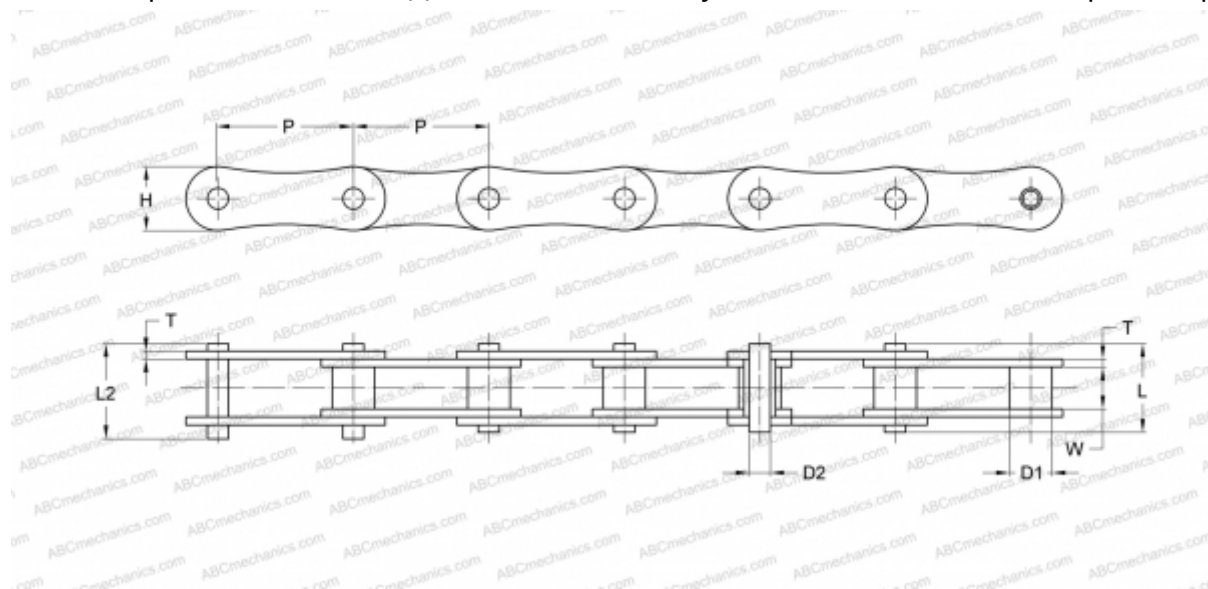

Технические характеристики

РАЗМЕРЫ, ММ

P	38,100
D1	12,070
W	11,680
D2	5,720
H	16,000
T	1,850
L	16,600
L2	17,800

МАССА, КГ/М 0,760

ПРОИЗВОДИТЕЛЬ [SKF](http://www.skf.com)

МАРКИРОВКА BS/ISO: 212B