

PHC 2080X10FT SKF

Роликовая цепь с двойным шагом

ТИП: Приводные роликовые цепи, Длиннозвенные (двухшаговые) цепи конвейерной серии, SKF

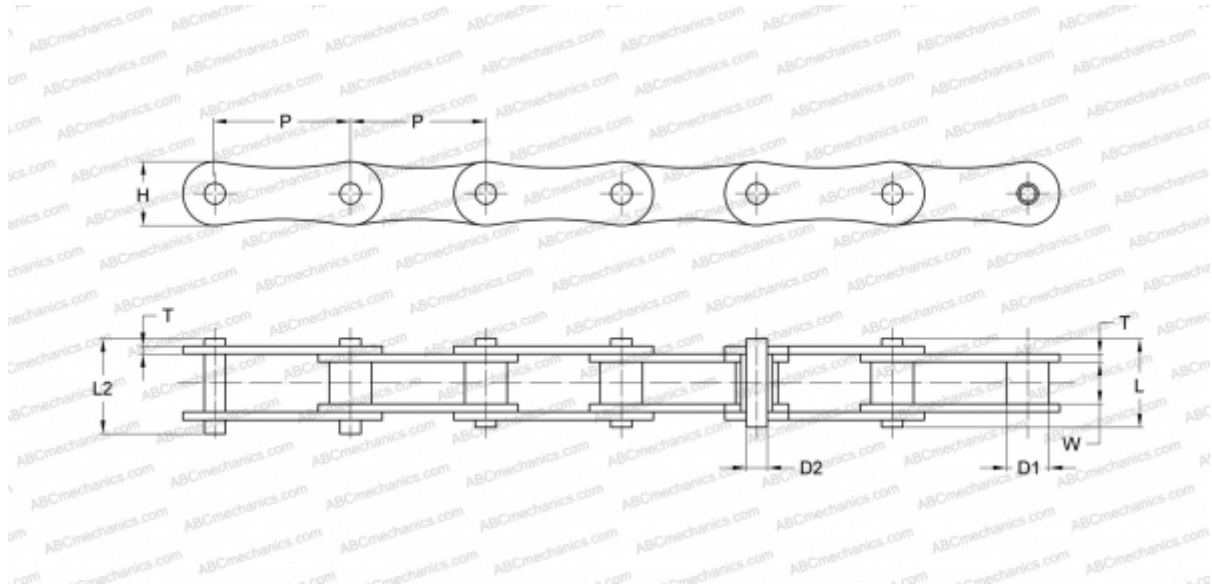

Технические характеристики

РАЗМЕРЫ, ММ

P	50,800
D1	15,880
W	15,750
D2	7,920
H	24,000
T	3,250
L	16,600
L2	17,800

МАССА, КГ/М 1,700

ПРОИЗВОДИТЕЛЬ [SKF](#)

МАРКИРОВКА BS/ISO: 216A

МАРКИРОВКА ANSI: 2080