

PHC 2100X10FT SKF

Роликовая цепь с двойным шагом

ТИП: Приводные роликовые цепи, Длиннозвенные (двухшаговые) цепи конвейерной серии, SKF

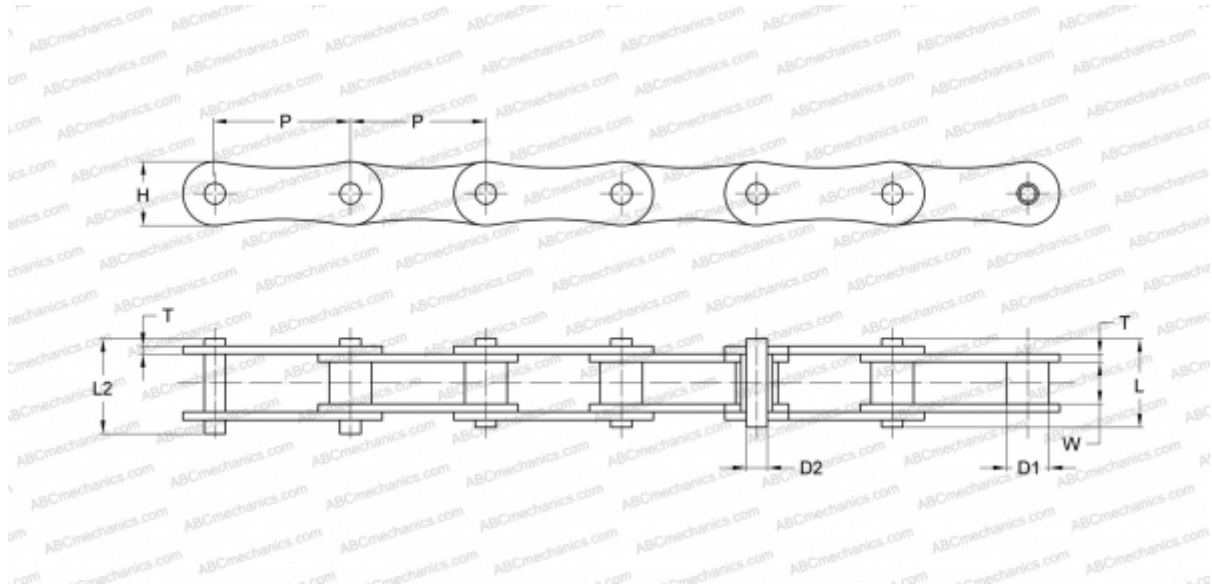

Технические характеристики

РАЗМЕРЫ, ММ

P	63,500
D1	19,050
W	18,900
D2	9,530
H	30,000
T	4,000
L	16,600
L2	17,800

МАССА, КГ/М 2,550

ПРОИЗВОДИТЕЛЬ [SKF](#)

МАРКИРОВКА BS/ISO: 220A

МАРКИРОВКА ANSI: 2100