

## PHC 210BX10FT SKF

Роликовая цепь с двойным шагом

ТИП: Приводные роликовые цепи, Длиннозвенные (двухшаговые) цепи конвейерной серии, SKF

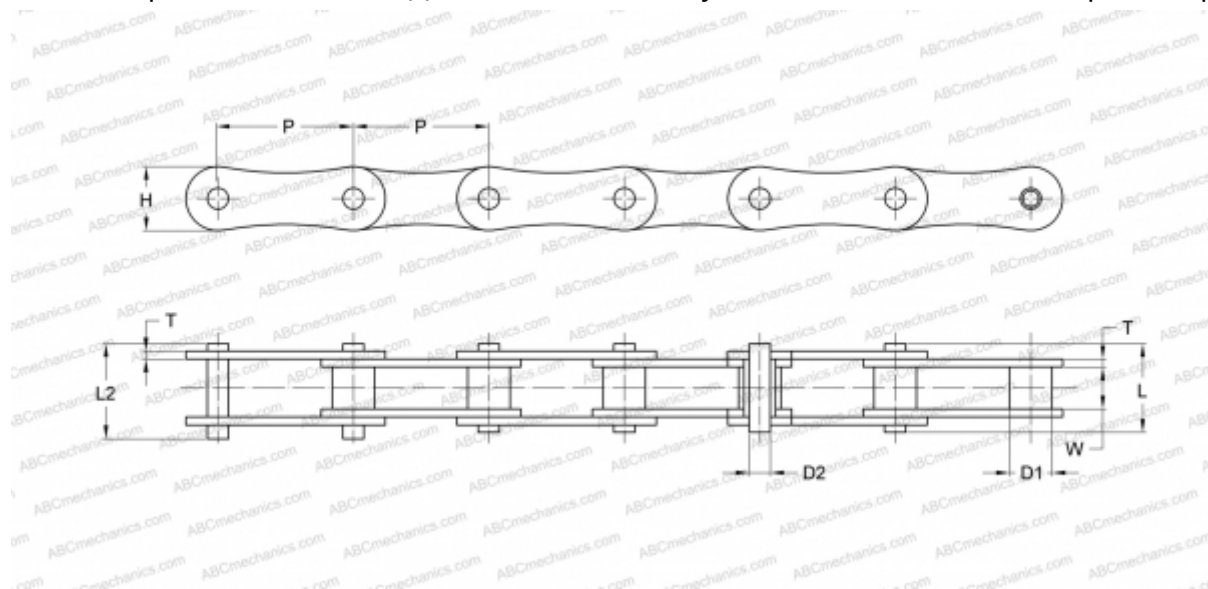

### Технические характеристики

#### РАЗМЕРЫ, ММ

P	31,750
D1	10,160
W	9,650
D2	5,080
H	14,700
T	1,700
L	16,600
L2	17,800

**МАССА, КГ/М** 0,650

**ПРОИЗВОДИТЕЛЬ** [SKF](http://www.skf.com)

**МАРКИРОВКА BS/ISO:** 210B