

## SM 5 NB

Шариковые втулки

ТИП: Цилиндрические линейные направляющие, Шариковые втулки, Стандартные, Закрытая конструкция, Тип SM, Азиатский стандарт, Стальной сепаратор (NB)

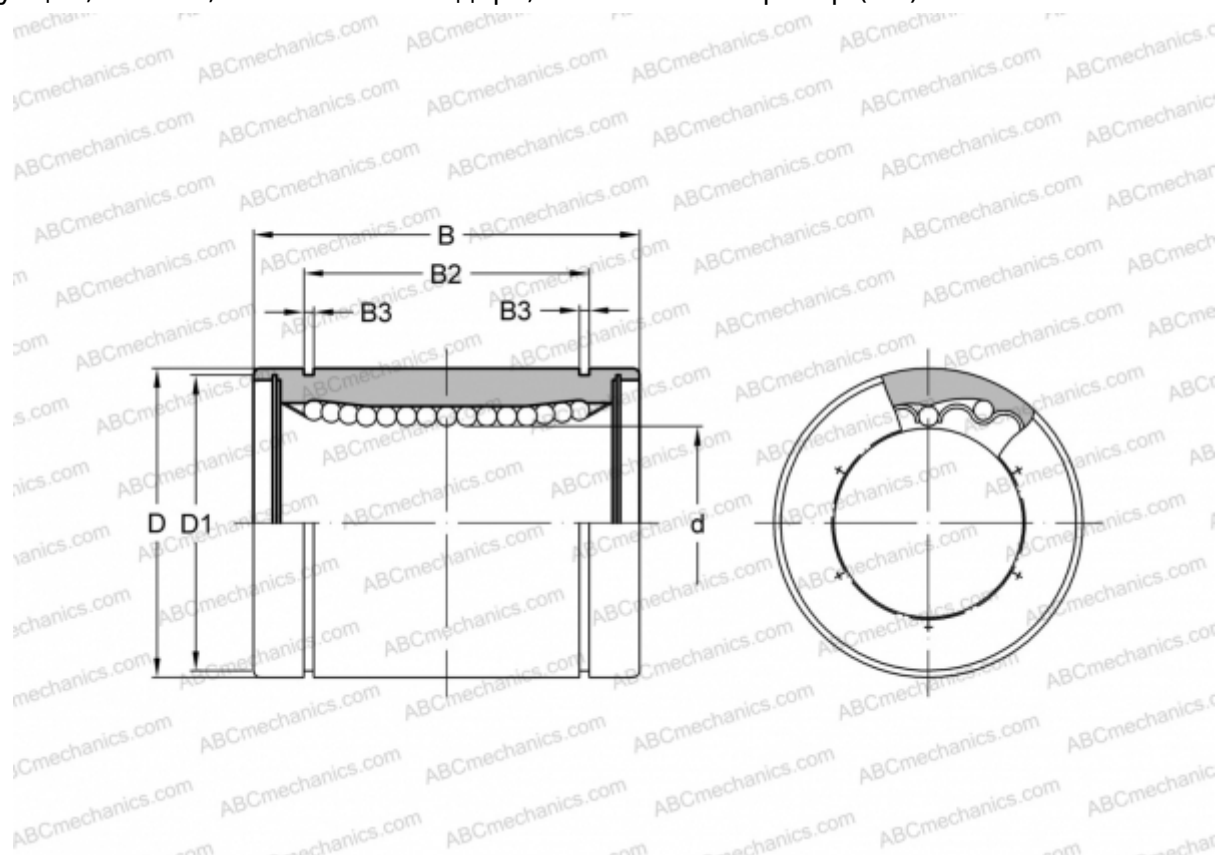

### Технические характеристики

#### РАЗМЕРЫ, ММ

d	5,000
D	10,000
B	15,000
D1	9,600
B2	10,200
B3	1,100

**МАССА, КГ** 0,004

**ПРОИЗВОДИТЕЛЬ** [NB](#)