

## KB 1232 INA

Шариковые втулки

ТИП: Цилиндрические линейные направляющие, Шариковые втулки, Стандартные, Закрытая конструкция, Тип LBE

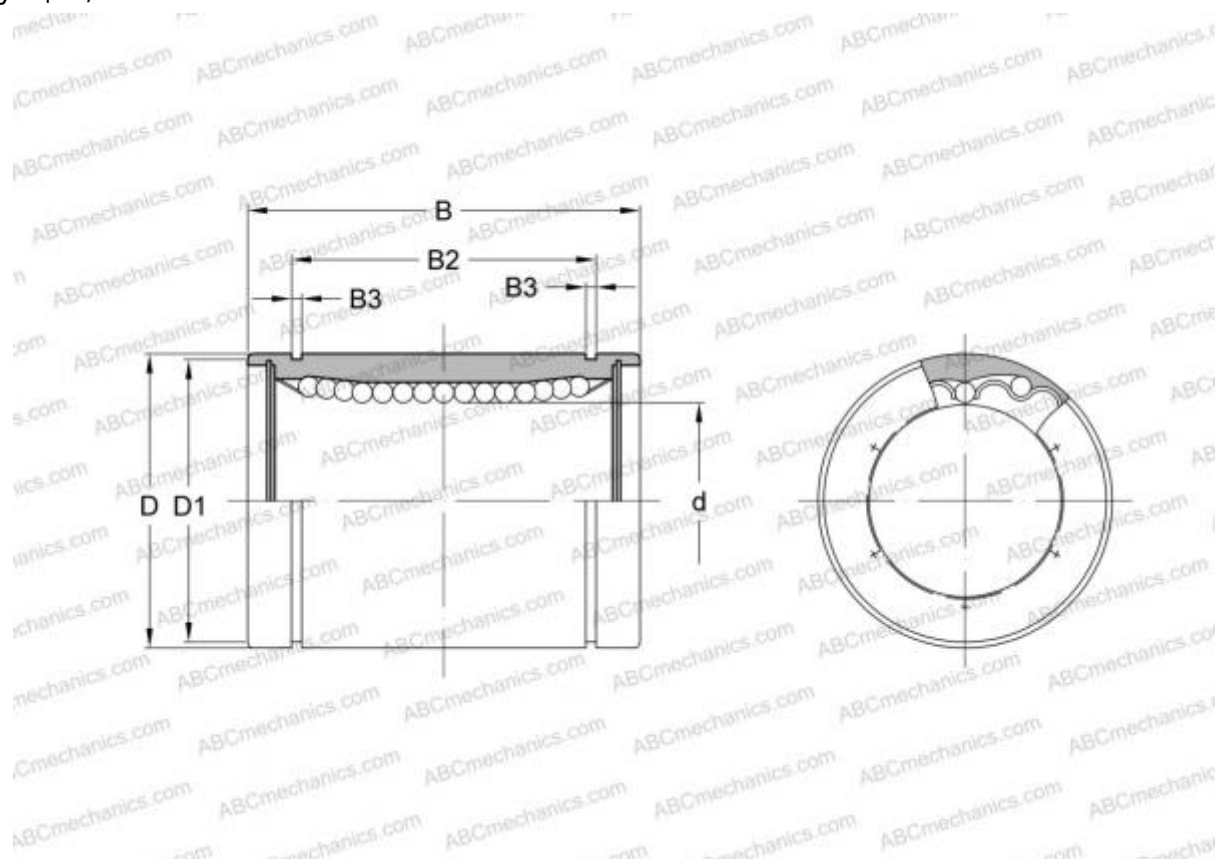

### Технические характеристики

#### РАЗМЕРЫ, ММ

d	12,000
D	22,000
B	32,000

**ПРОИЗВОДИТЕЛЬ** [INA](#)

#### АНАЛОГИ

ABC	<a href="#">LBE 12</a>
IKO	<a href="#">LBE 12</a>
STAR	<a href="#">0600-012-00</a>
THOMSON	<a href="#">0600-012-00</a>
SKF	<a href="#">LBCR 12</a>
FAG	<a href="#">LAA 12x22x32</a>