

LBE 16 IKO

Шариковые втулки

ТИП: Цилиндрические линейные направляющие, Шариковые втулки, Стандартные, Закрытая конструкция, Тип LBE

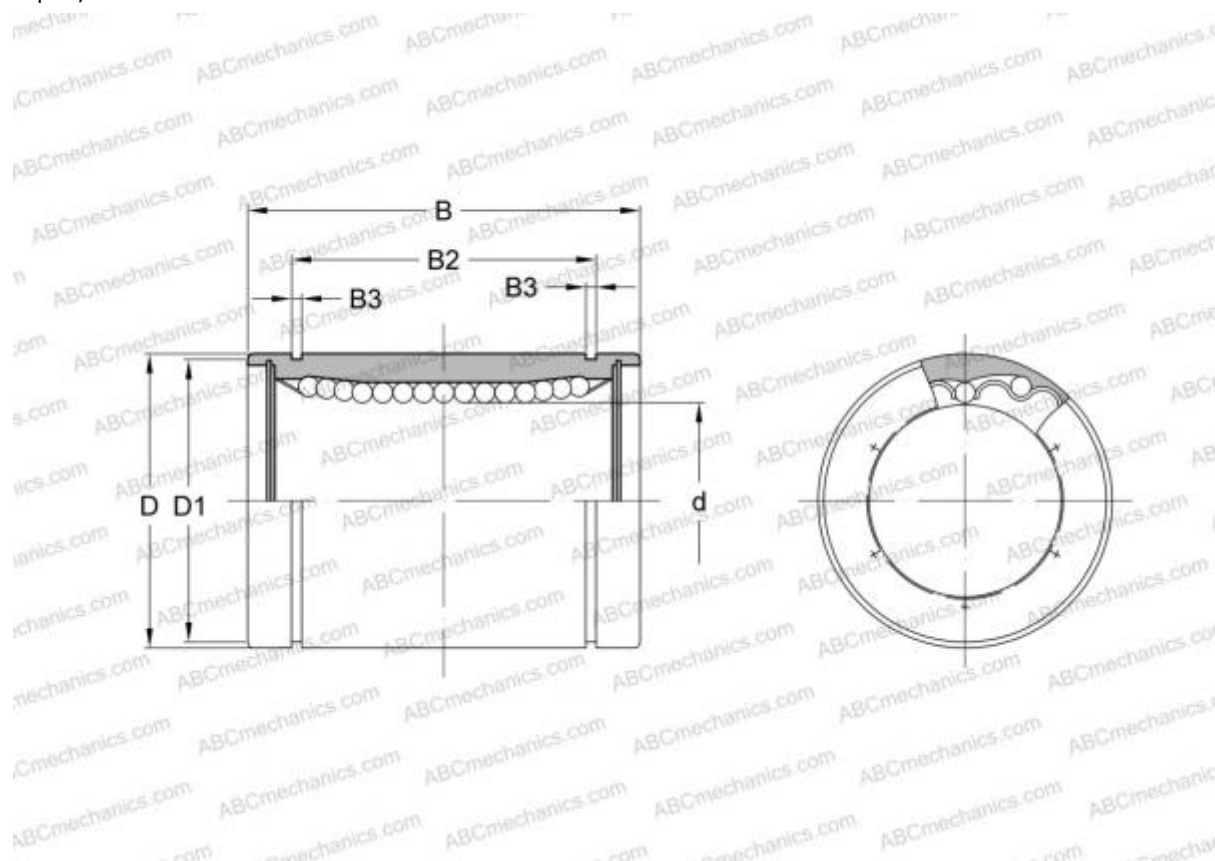

Технические характеристики

РАЗМЕРЫ, ММ

d	16,000
D	26,000
B	36,000

МАССА, КГ 0,047

ПРОИЗВОДИТЕЛЬ [IKO](#)

АНАЛОГИ

ABC	LBE 16
STAR	0600-016-00
THOMSON	0600-016-00
INA	KB 1636
SKF	LBCR 16
FAG	LAA 16x26x36

РАСЧЕТНЫЕ ДАННЫЕ

Номинальная динамическая грузоподъёмность мин	0,311 кН
Номинальная динамическая грузоподъёмность макс	0,357 кН