

LBCR 16 SKF

Шариковые втулки

ТИП: Цилиндрические линейные направляющие, Шариковые втулки, Стандартные, Закрытая конструкция, Тип LBE

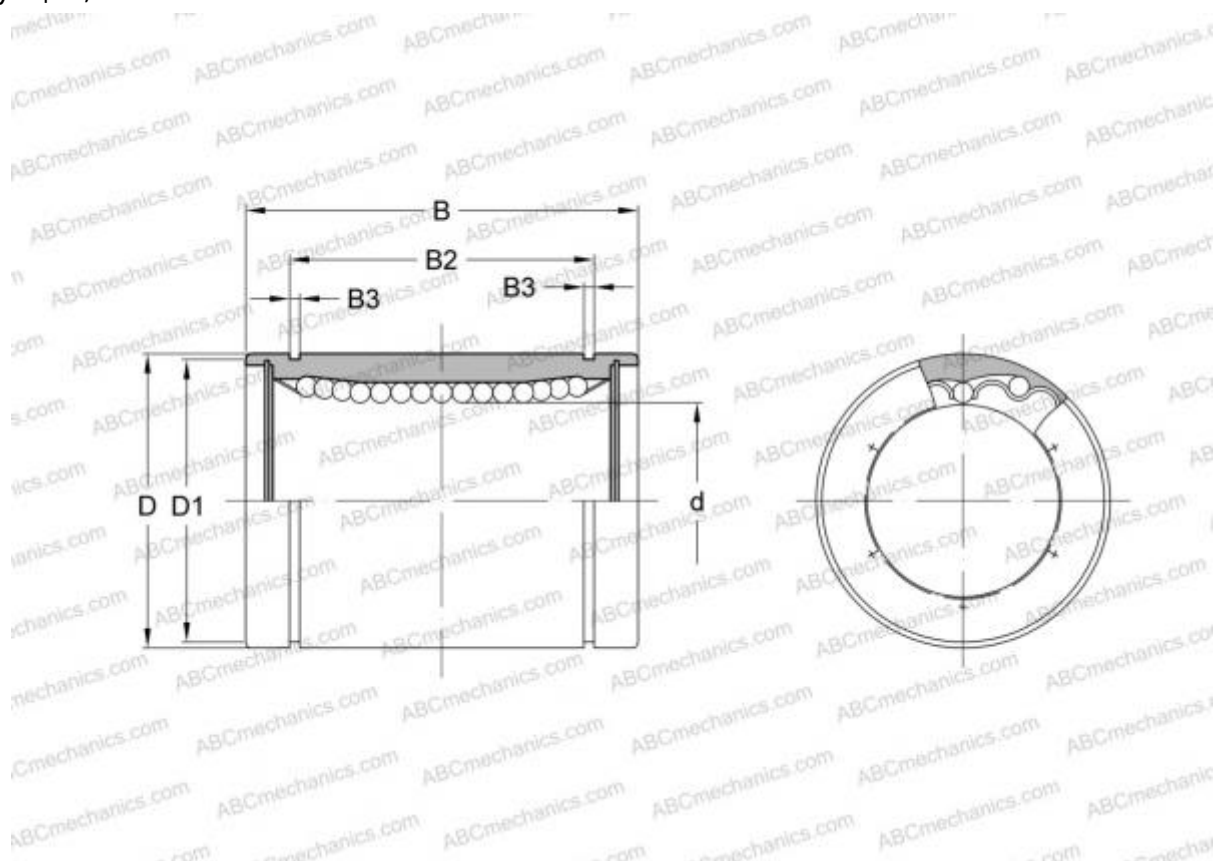

Технические характеристики

РАЗМЕРЫ, ММ

d	16,000
D	26,000
B	36,000

ПРОИЗВОДИТЕЛЬ [SKF](#)

АНАЛОГИ

ABC	LBE 16
IKO	LBE 16
STAR	0600-016-00
THOMSON	0600-016-00
INA	KB 1636
FAG	LAA 16x26x36