

0600-020-00 THOMSON

Шариковые втулки

ТИП: Цилиндрические линейные направляющие, Шариковые втулки, Стандартные, Закрытая конструкция, Тип LBE

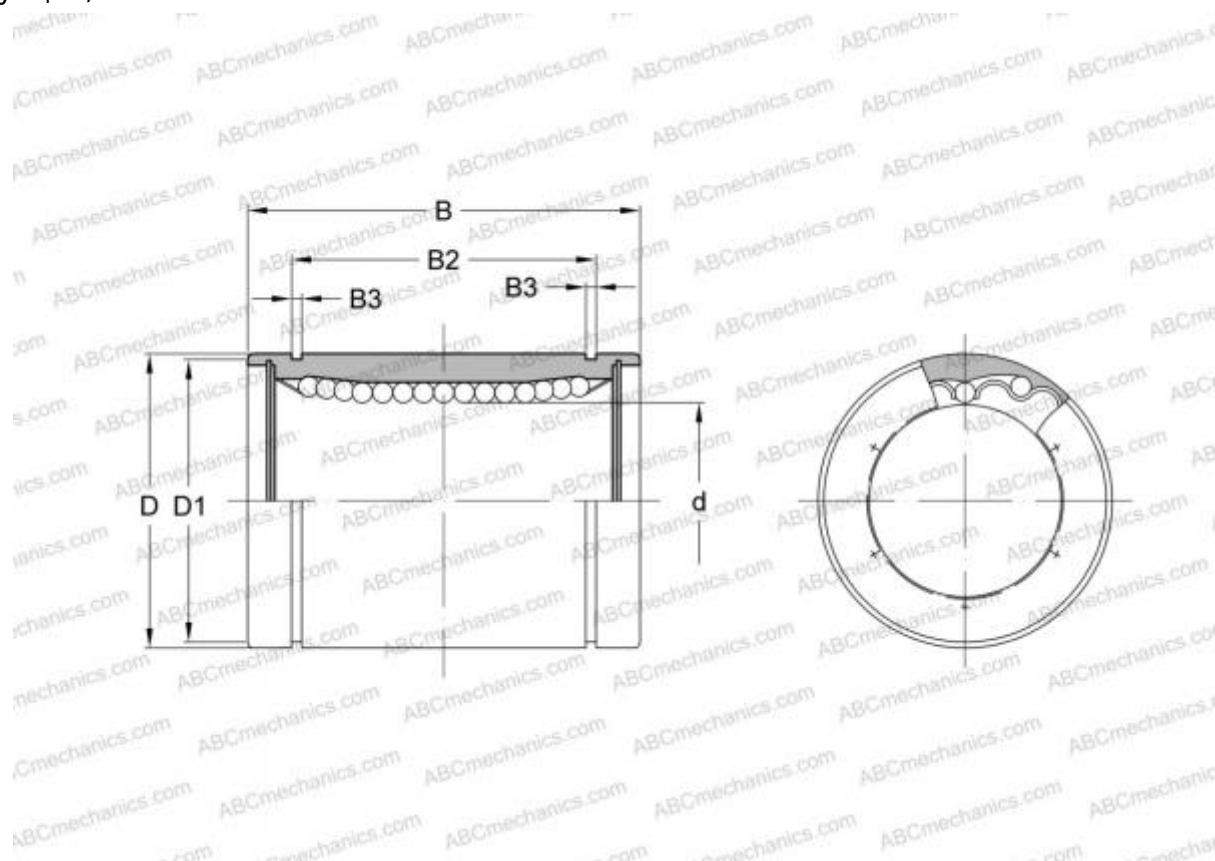

Технические характеристики

РАЗМЕРЫ, ММ

d	20,000
D	32,000
B	45,000

ПРОИЗВОДИТЕЛЬ [THOMSON](#)

АНАЛОГИ

ABC	LBE 20
IKO	LBE 20
STAR	0600-020-00
INA	KB 2045
SKF	LBCR 20
FAG	LAA 20x32x45