

LBCR 20 SKF

Шариковые втулки

ТИП: Цилиндрические линейные направляющие, Шариковые втулки, Стандартные, Закрытая конструкция, Тип LBE

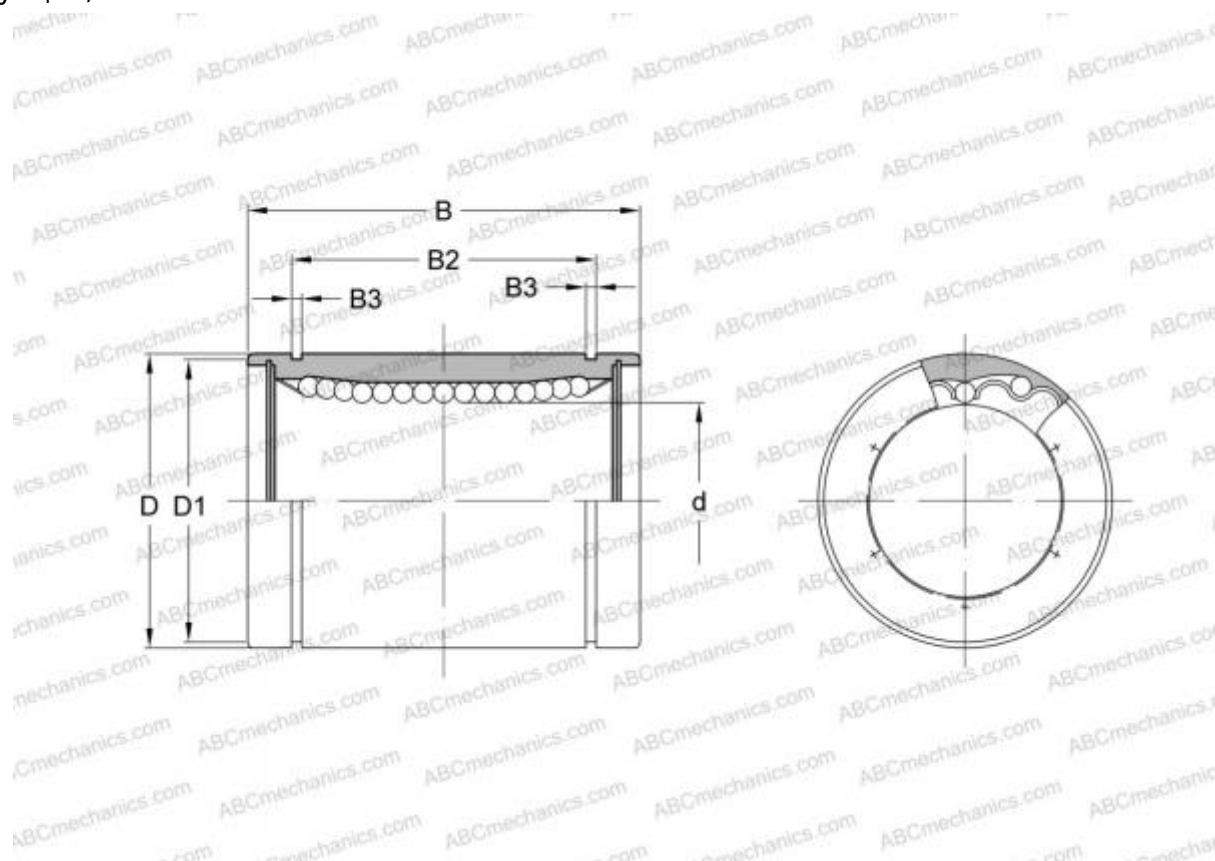

Технические характеристики

РАЗМЕРЫ, ММ

d	20,000
D	32,000
B	45,000

ПРОИЗВОДИТЕЛЬ

[SKF](#)

АНАЛОГИ

ABC	LBE 20
IKO	LBE 20
STAR	0600-020-00
THOMSON	0600-020-00
INA	KB 2045
FAG	LAA 20x32x45