

LBCR 40 SKF

Шариковые втулки

ТИП: Цилиндрические линейные направляющие, Шариковые втулки, Стандартные, Закрытая конструкция, Тип LBE

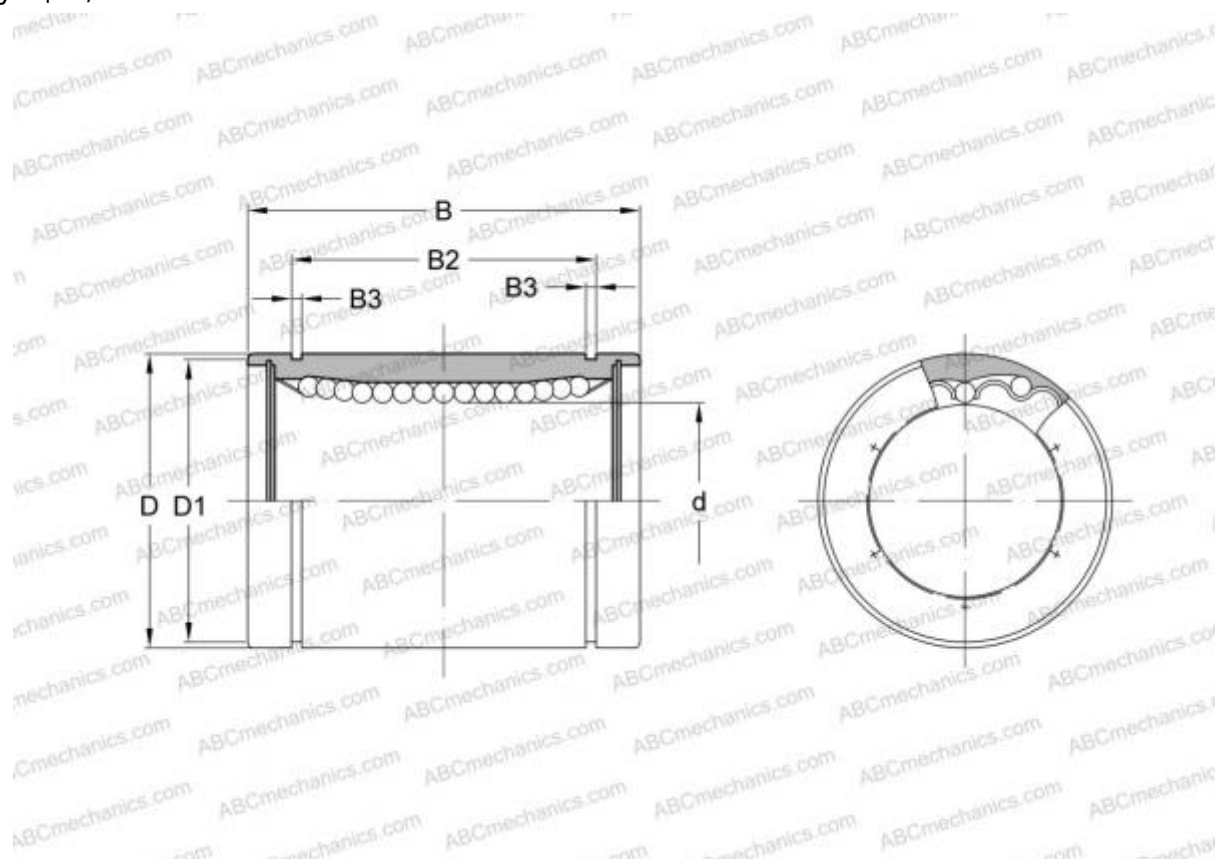

Технические характеристики

РАЗМЕРЫ, ММ

d	40,000
D	62,000
B	80,000

ПРОИЗВОДИТЕЛЬ

[SKF](#)

АНАЛОГИ

ABC	LBE 40
IKO	LBE 40
STAR	0600-040-00
THOMSON	0600-040-00
INA	KB 4080
FAG	LAA 40x62x80