

## 0610-012-00 THOMSON

Шариковые втулки

ТИП: Цилиндрические линейные направляющие, Шариковые втулки, Стандартные, С регулируемым зазором, Тип LBE..AJ

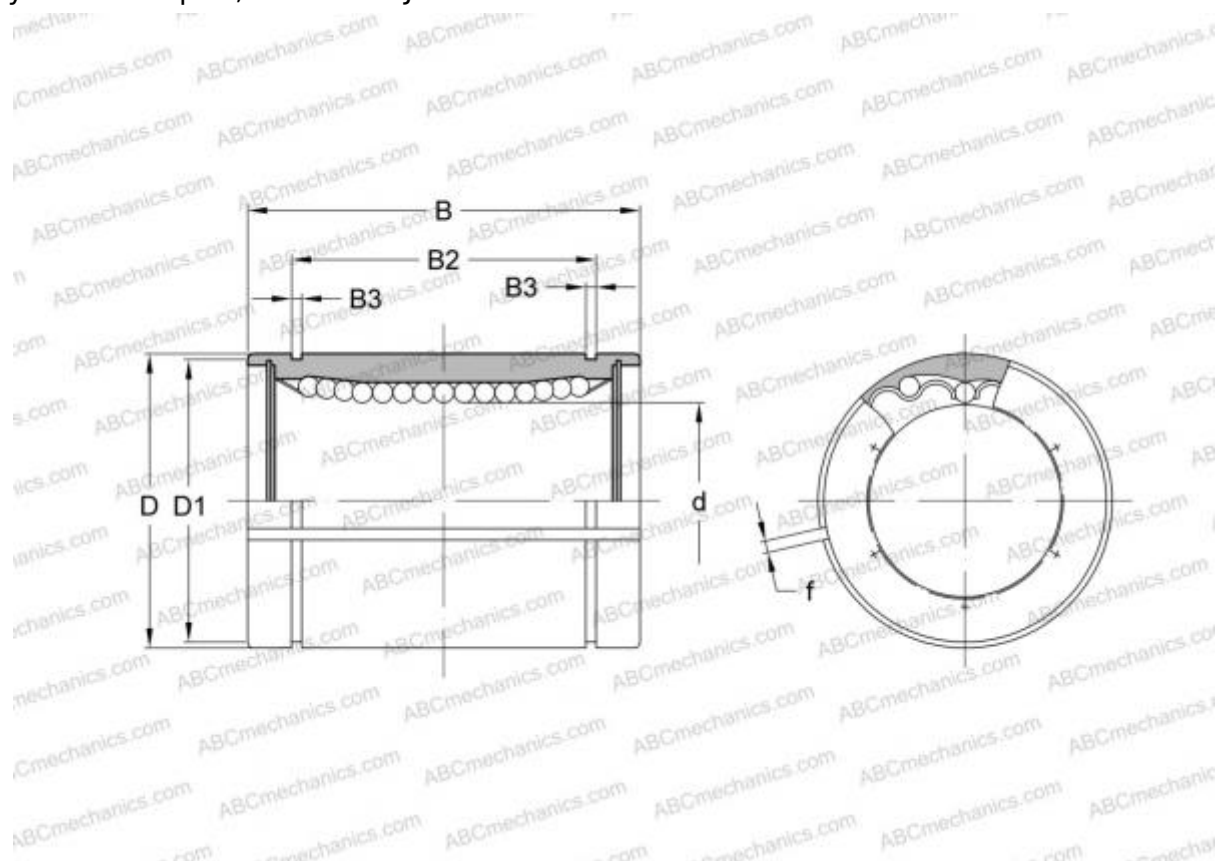

### Технические характеристики

#### РАЗМЕРЫ, ММ

d	12,000
D	22,000
B	32,000
f	1,500

**МАССА, КГ** 0,036

**ПРОИЗВОДИТЕЛЬ** [THOMSON](#)

#### АНАЛОГИ

ABC	<a href="#">LBE 12 AJ</a>
IKO	<a href="#">LBE 12 AJ</a>
STAR	<a href="#">0610-012-00</a>
INA	<a href="#">KBS 1232</a>
FAG	<a href="#">LAG 12x22x32</a>