

## SM 8G NB

Шариковые втулки

ТИП: Цилиндрические линейные направляющие, Шариковые втулки, Стандартные, Закрытая конструкция, Тип SM, Азиатский стандарт, Пластиковый сепаратор (NB)

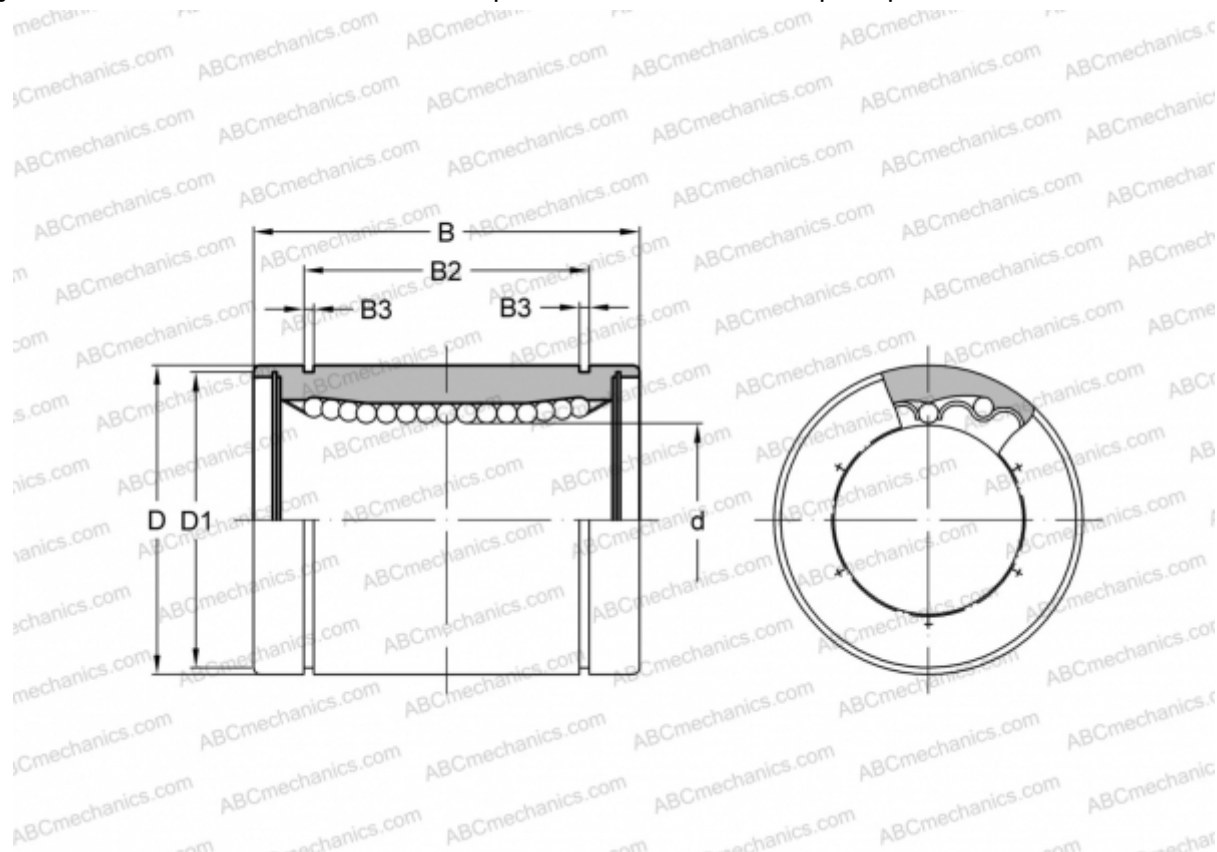

### Технические характеристики

#### РАЗМЕРЫ, ММ

d	8,000
D	15,000
B	24,000
D1	14,300
B2	17,500
B3	1,100

**МАССА, КГ** 0,017

**ПРОИЗВОДИТЕЛЬ** [NB](#)