

0610-025-00 THOMSON

Шариковые втулки

ТИП: Цилиндрические линейные направляющие, Шариковые втулки, Стандартные, С регулируемым зазором, Тип LBE..AJ

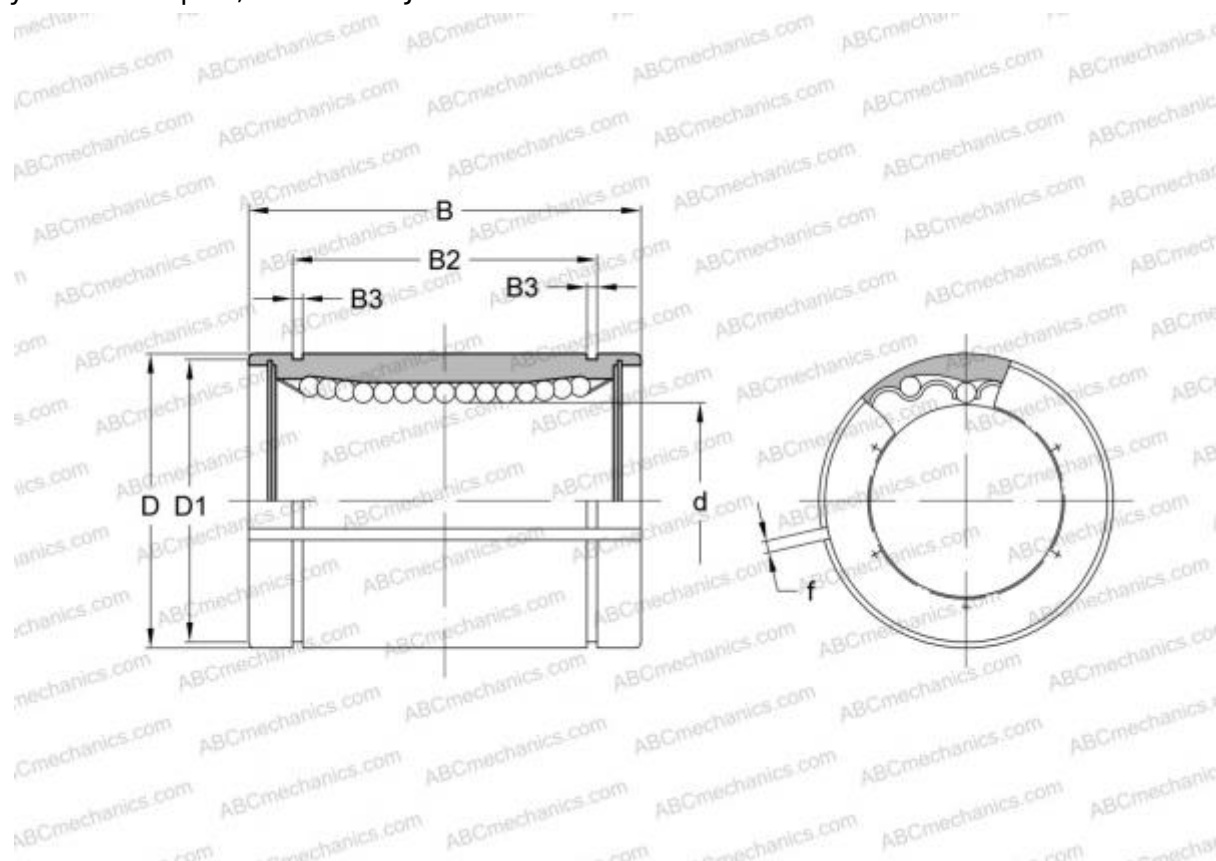

Технические характеристики

РАЗМЕРЫ, ММ

d	25,000
D	40,000
B	58,000
f	2,000

МАССА, КГ 0,159

ПРОИЗВОДИТЕЛЬ [THOMSON](#)

АНАЛОГИ

ABC	LBE 25 AJ
IKO	LBE 25 AJ
STAR	0610-025-00
INA	KBS 2558
FAG	LAG 25x40x58