

0610-040-00 THOMSON

Шариковые втулки

ТИП: Цилиндрические линейные направляющие, Шариковые втулки, Стандартные, С регулируемым зазором, Тип LBE..AJ

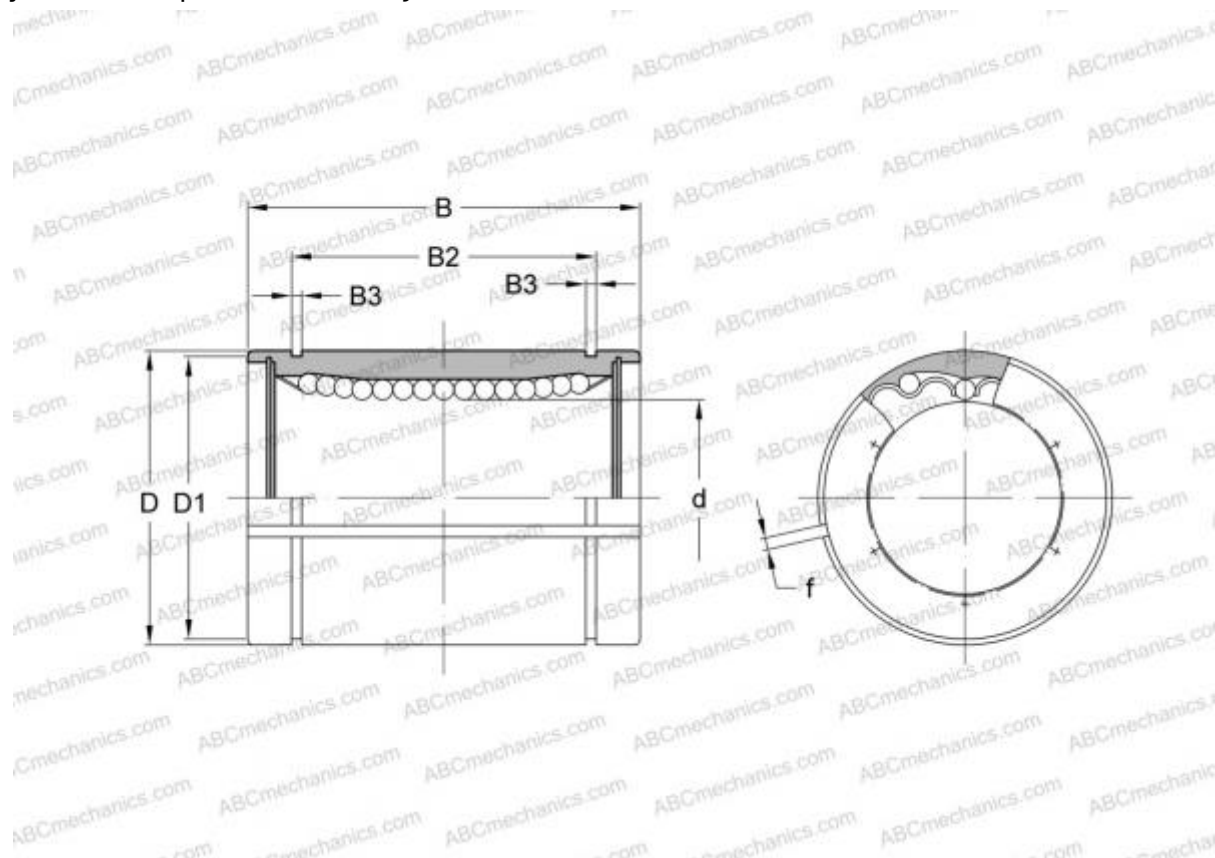

Технические характеристики

РАЗМЕРЫ, ММ

d	40,000
D	62,000
B	80,000
f	2,000

МАССА, КГ 0,545

ПРОИЗВОДИТЕЛЬ [THOMSON](#)

АНАЛОГИ

ABC	LBE 40 AJ
IKO	LBE 40 AJ
STAR	0610-040-00
INA	KBS 4080
FAG	LAG 40x62x80