

## LBE 25 OP ABC

Шариковые втулки

ТИП: Цилиндрические линейные направляющие, Шариковые втулки, Стандартные, Открытая конструкция, для использования с рельсовым валом, Тип LBE..OP

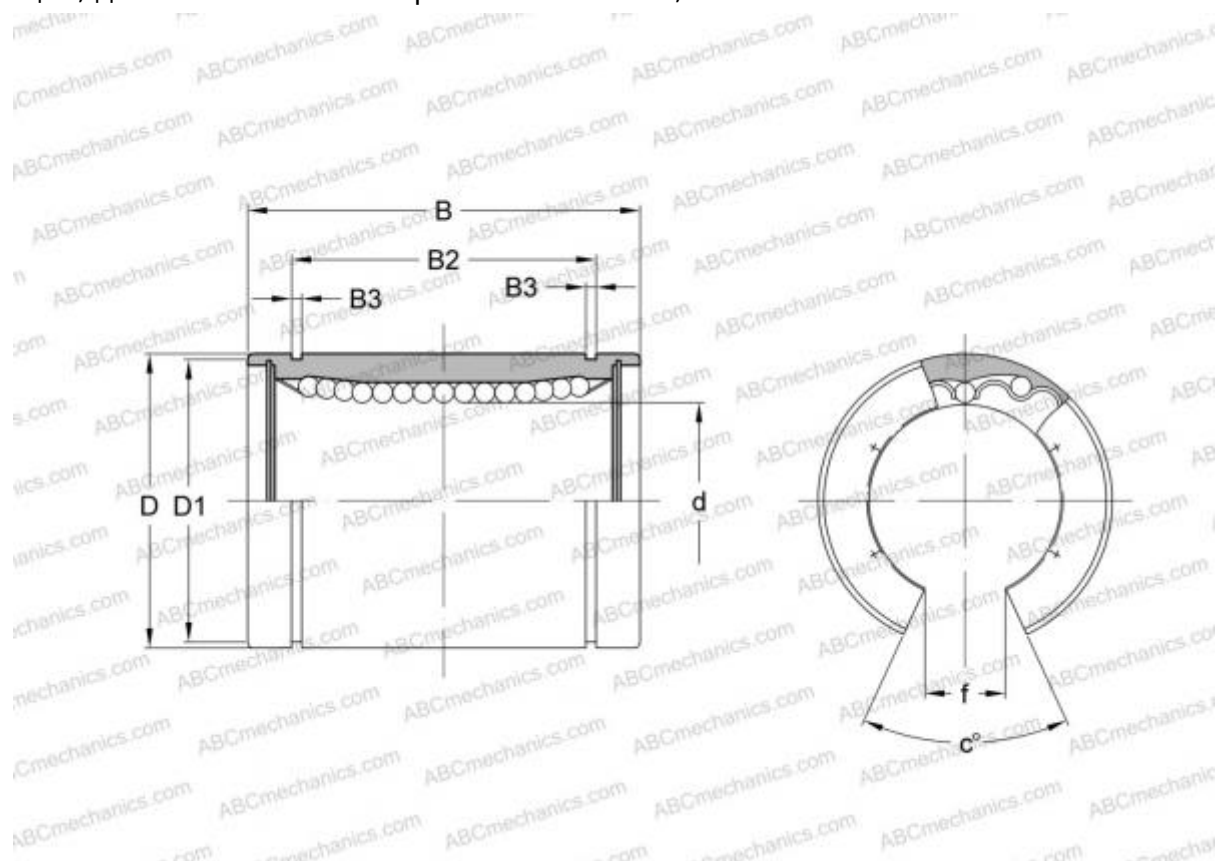

### Технические характеристики

#### РАЗМЕРЫ, ММ

d	25,000
D	40,000
B	58,000
f	12,500
c	60,000

**МАССА, КГ** 0,141

**ПРОИЗВОДИТЕЛЬ** [ABC](#)

#### АНАЛОГИ

IKO	<a href="#">LBE 25 OP</a>
STAR	<a href="#">0630-025-00</a>
THOMSON	<a href="#">0630-025-00</a>
INA	<a href="#">KBO 2558</a>
SKF	<a href="#">LBCT 25</a>

#### АНАЛОГИ

FAG [LAN 25x40x58](#)