

## 0602-020-10 STAR

Шариковые втулки

ТИП: Цилиндрические линейные направляющие, Шариковые втулки, Стандартные, Закрытая конструкция, Тип LBE..UU, KB..PP, LBCR..2LS, уплотнения с обеих сторон

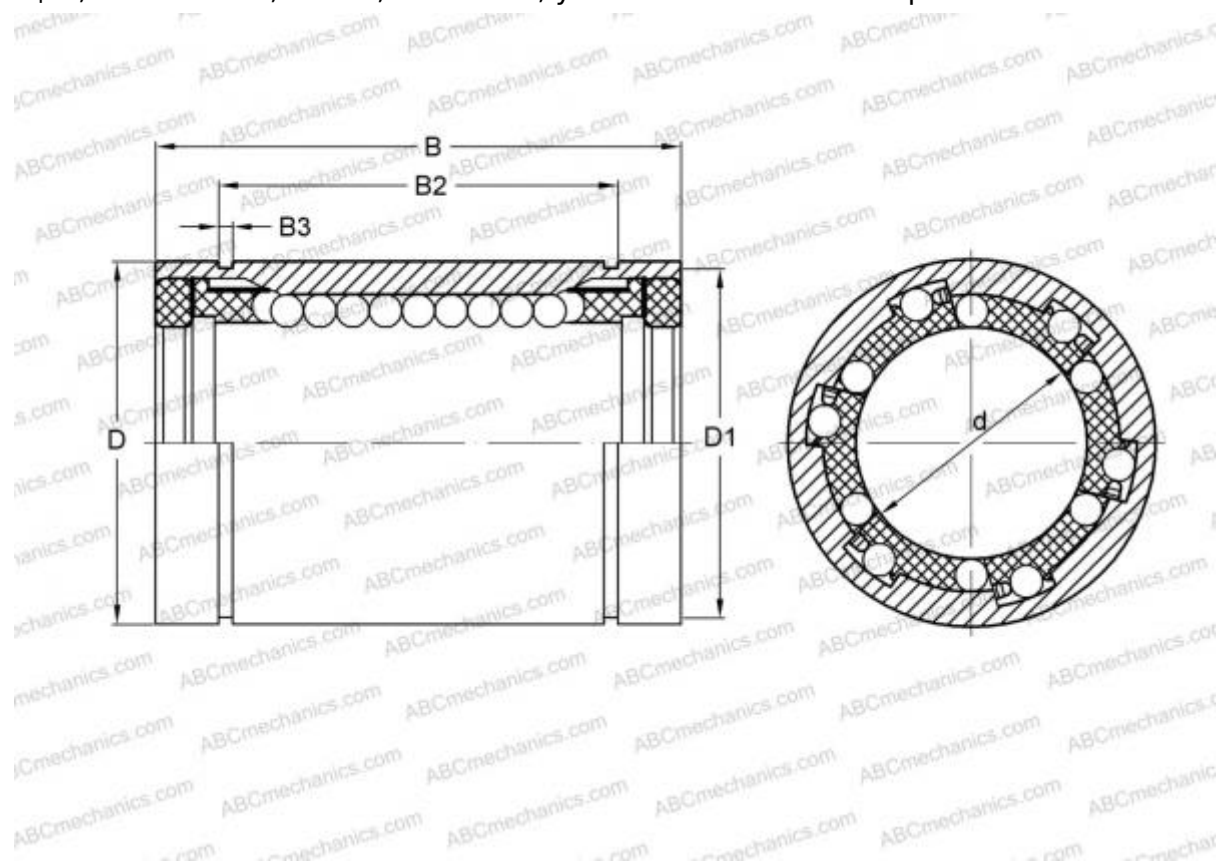

### Технические характеристики

#### РАЗМЕРЫ, ММ

d	20,000
D	32,000
B	45,000

**МАССА, КГ** 0,085

**ПРОИЗВОДИТЕЛЬ** [STAR](#)

#### АНАЛОГИ

ABC	<a href="#">LBE 20 UU</a>
IKO	<a href="#">LBE 20 UU</a>
THOMSON	<a href="#">0602-020-10</a>
INA	<a href="#">KB20-PP</a>
SKF	<a href="#">LBCR 20-2LS</a>
FAG	<a href="#">LAA 20x32x45.2RS</a>