

## 0602-025-10 THOMSON

Шариковые втулки

ТИП: Цилиндрические линейные направляющие, Шариковые втулки, Стандартные, Закрытая конструкция, Тип LBE..UU, KB..PP, LBCR..2LS, уплотнения с обеих сторон

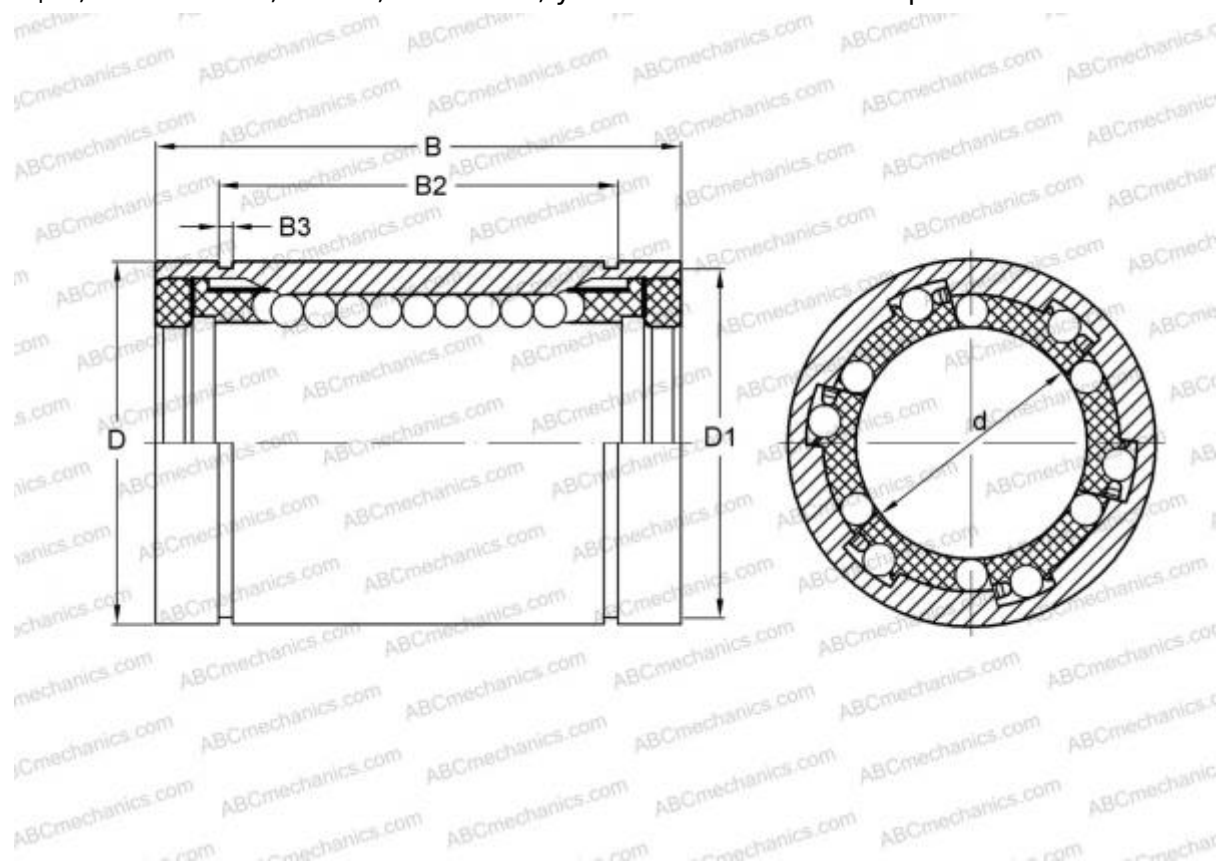

### Технические характеристики

#### РАЗМЕРЫ, ММ

d	25,000
D	40,000
B	58,000

**МАССА, КГ** 0,162

**ПРОИЗВОДИТЕЛЬ** [THOMSON](#)

#### АНАЛОГИ

ABC	<a href="#">LBE 25 UU</a>
IKO	<a href="#">LBE 25 UU</a>
STAR	<a href="#">0602-025-10</a>
INA	<a href="#">KB25-PP</a>
SKF	<a href="#">LBCR 25-2LS</a>
FAG	<a href="#">LAA 25x40x58.2RS</a>