

KB30-PP INA

Шариковые втулки

ТИП: Цилиндрические линейные направляющие, Шариковые втулки, Стандартные, Закрытая конструкция, Тип LBE..UU, KB..PP, LBCR..2LS, уплотнения с обеих сторон

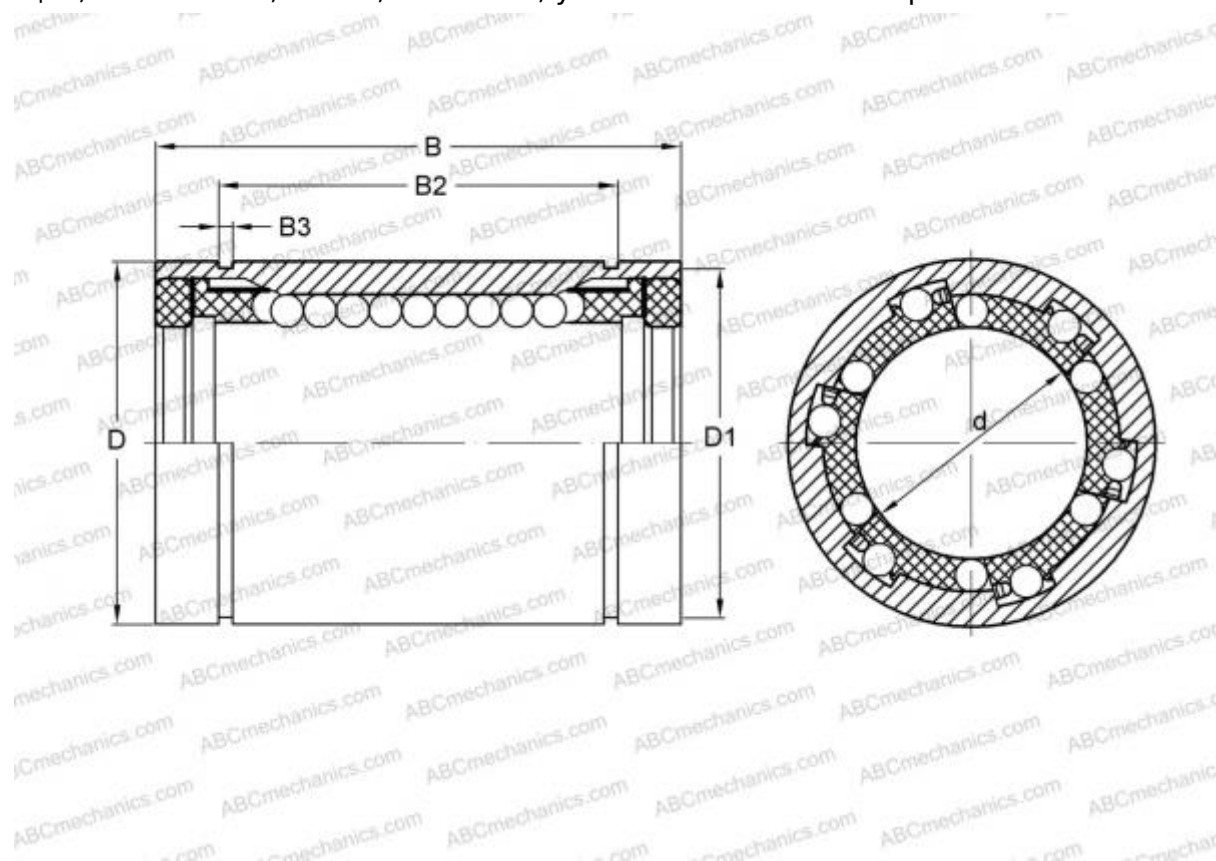

Технические характеристики

РАЗМЕРЫ, ММ

d	30,000
D	47,000
B	68,000
D1	44,500
B2	51,700
B3	1,850

МАССА, КГ 0,300

ПРОИЗВОДИТЕЛЬ [INA](#)

АНАЛОГИ

ABC	LBE 30 UU
IKO	LBE 30 UU
STAR	0602-030-10
THOMSON	0602-030-10

АНАЛОГИ

SKF	LBCR 30-2LS
FAG	LAA 30x47x68.2RS

ЗАМЕНЯЕТ

KB 3068 PP