

SMS 8 NB

Шариковые втулки

ТИП: Цилиндрические линейные направляющие, Шариковые втулки, Стандартные, Закрытая конструкция, Тип SM, Азиатский стандарт, Антикоррозионное исполнение, сепаратор из нержавеющей стали (NB)

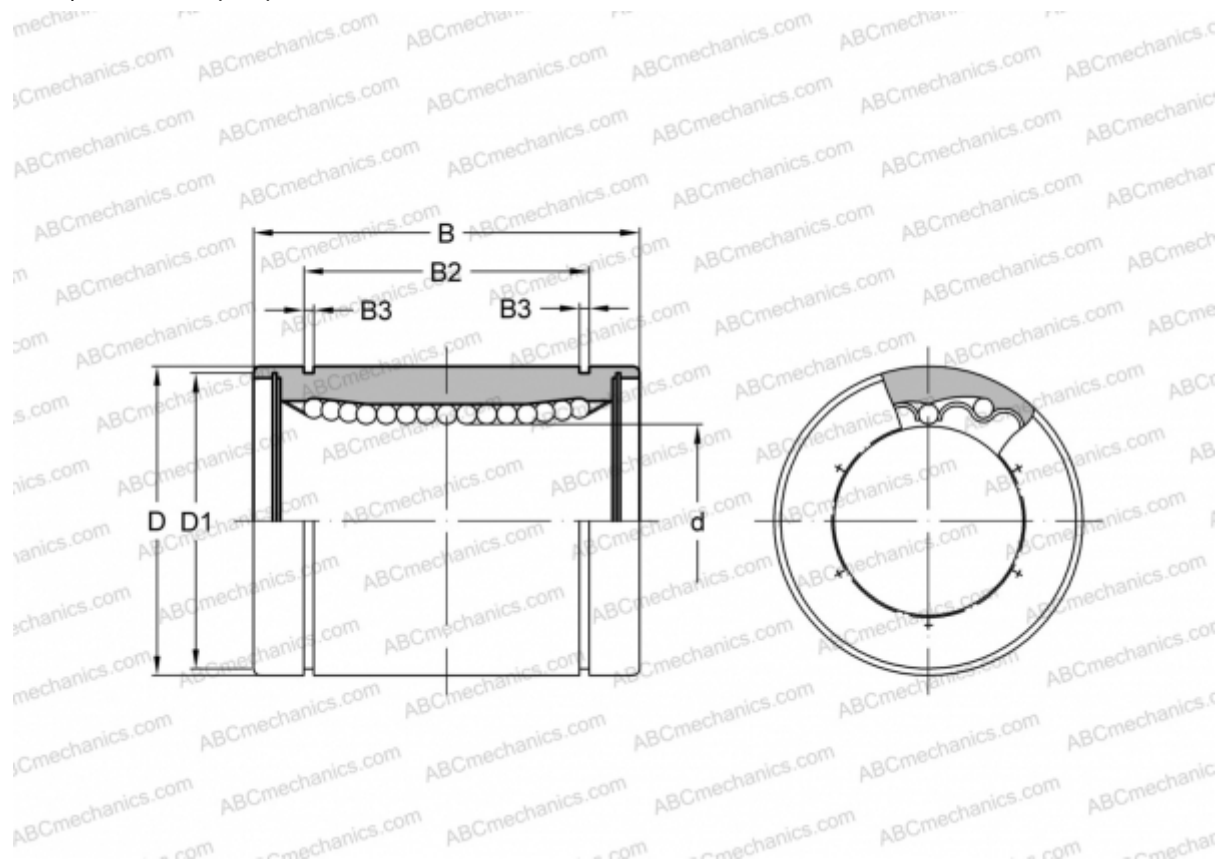

Технические характеристики

РАЗМЕРЫ, ММ

d	8,000
D	15,000
B	24,000
D1	14,300
B2	17,500
B3	1,100

МАССА, КГ 0,017

ПРОИЗВОДИТЕЛЬ [NB](#)