

0612-012-10 STAR

Шариковые втулки

ТИП: Цилиндрические линейные направляющие, Шариковые втулки, Стандартные, С регулируемым зазором, Тип LBE..UU AJ, уплотнения с обеих сторон

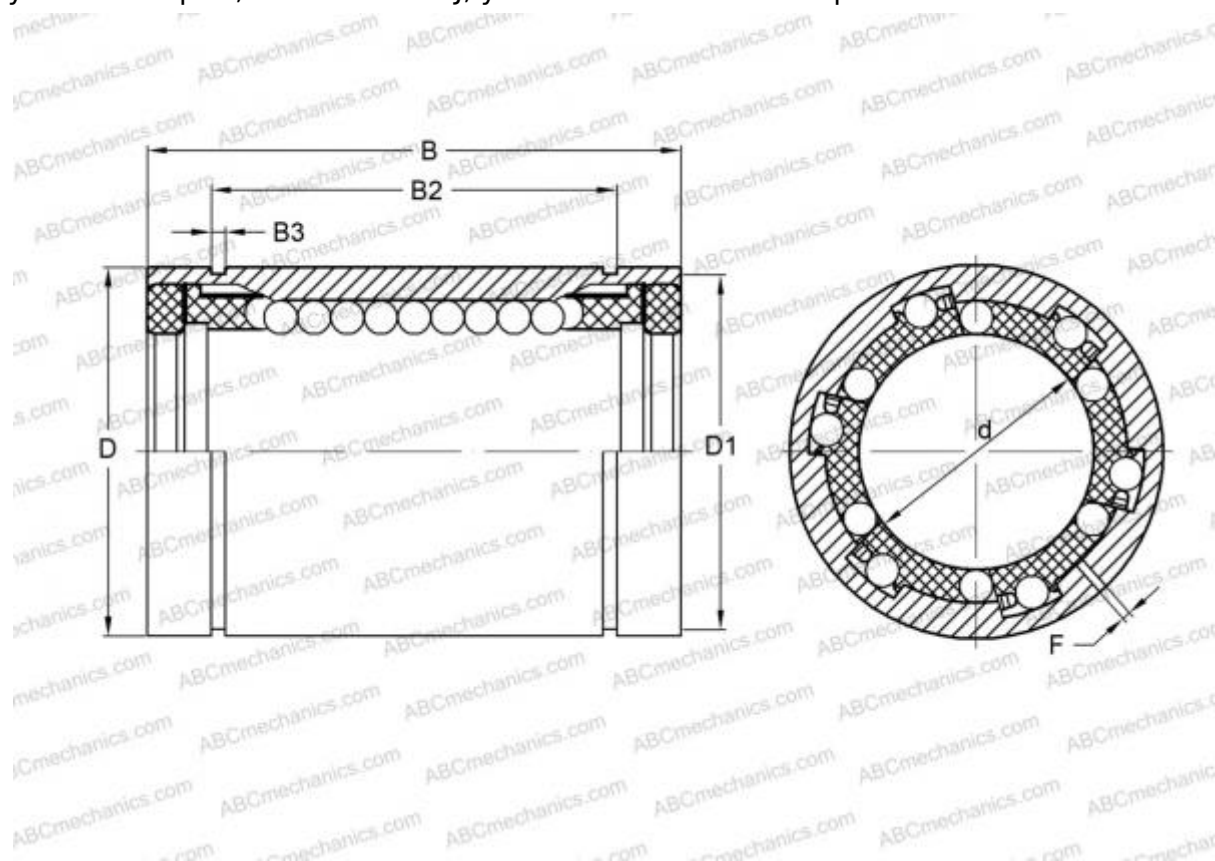

Технические характеристики

РАЗМЕРЫ, ММ

d	12,000
D	22,000
B	32,000
F	1.5

МАССА, КГ 0,036

ПРОИЗВОДИТЕЛЬ [STAR](#)

АНАЛОГИ

ABC	LBE 12 UU AJ
IKO	LBE 12 UU AJ
THOMSON	0612-012-10
INA	KBS12-PP
FAG	LAG 12x22x32.2RS