

0612-040-10 THOMSON

Шариковые втулки

ТИП: Цилиндрические линейные направляющие, Шариковые втулки, Стандартные, С регулируемым зазором, Тип LBE..UU AJ, уплотнения с обеих сторон

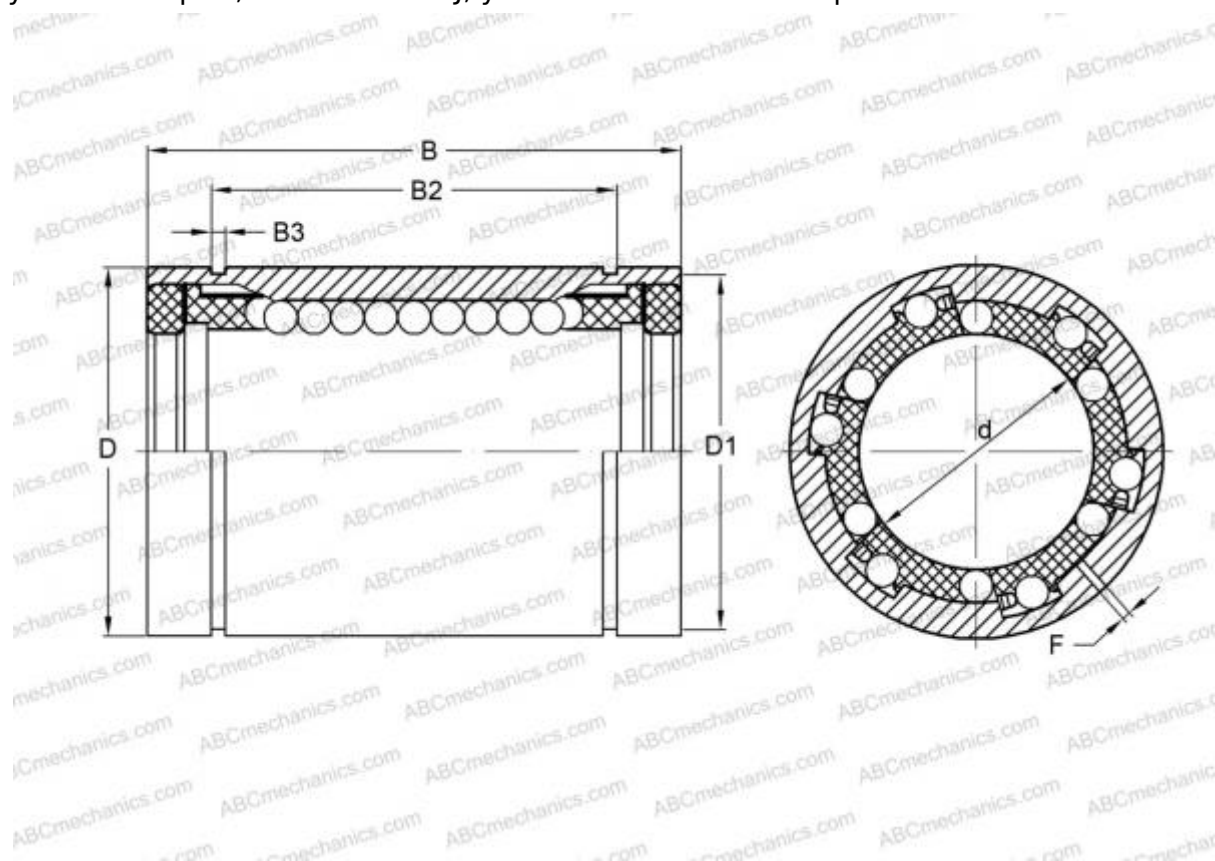

Технические характеристики

РАЗМЕРЫ, ММ

d	40,000
D	62,000
B	80,000
F	2

МАССА 0,555

ПРОИЗВОДИТЕЛЬ [THOMSON](#)

АНАЛОГИ

ABC	LBE 40 UU AJ
IKO	LBE 40 UU AJ
STAR	0612-040-10
INA	KBS40-PP
FAG	LAG 40x62x80.2RS